

UŽIVATELSKÝ MANUÁL – NÁVOD K OBSLUZE

CAS

ELEKTRONICKÁ OBCHODNÍ VÁHA S VÝPOČTEM CENY
A TISKEM ÚČTENKY

řady **CT100**

M



CT100-B



CT100-P

 **LeonScale**
Hot-line 602 975 972

Dovozce do ČR:

ZEMAN Váhy s.r.o.

Vranovská 699/33, 61400 Brno

IČ 01804758



Tento soubor je chráněn autorskými právy
dovozce, společnosti ZEMAN Váhy s.r.o.

Jeho kopírování a komerční distribuce je
možná pouze se souhlasem autora

ZEMAN
VAHY

1. ÚVOD, ZÁKLADNÍ POKYNY K POUŽÍVÁNÍ VÁHY

Pokud chcete, aby Vám Vaše váha sloužila spolehlivě a k Vaší spokojenosti, prostudujte prosím tento návod a řiďte se jeho pokyny. V případě jakékoliv poruchy volejte autorizovaný servis dle doporučení Vašeho prodejce nebo dovozce, jehož stránky najdete na internetové adrese www.zeman-vahy.cz.

Váhu je třeba umístit na rovný a pevný povrch. Pomocí stavitelných nožek v rozích váhy ustavte váhu do vodorovné polohy – podle libely v levém předním rohu váhy. Doporučuje se zapnout váhu alespoň 30 minut před použitím pro důkladnou temperaci váhy.



Síťovou šňůru je třeba připojit do zásuvky kde je střídavé síťové napětí 220 až 230V. Zásuvka musí mít ochranný třetí vodič. Do větve zásuvkového obvodu, kde je připojena váha, nezapojujte spotřebiče s vyšším příkonem způsobující kolísání napětí. Není-li váha delší dobu používána, doporučuje se odpojit síťovou šňůru ze zásuvky.

Váhu je nutno provozovat mimo síť vysokonapěťových kabelů, elektromotorů, TV přijímačů a dalších zařízení, která mohou vytvářet silné elektromagnetické pole.



Nevystavujte váhu náhlým změnám teplot ani dlouhodobému přímému působení slunce nebo jiných zdrojů intenzivního tepelného záření.

Váha není určena do mokrého nebo chemicky agresivního prostředí. Čištění váhy, zejména klávesnice a displeje, provádějte pouze vlhkým hadrem bez použití agresivních chemických čisticích prostředků – ty mohou nalepat a zničit klávesnici nebo jiné plastové části váhy.

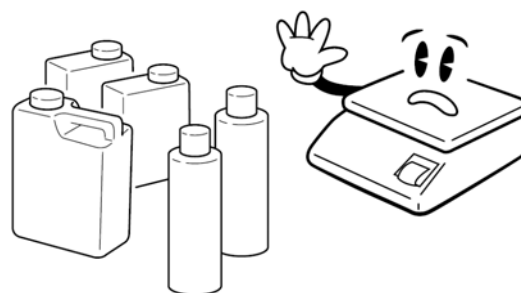

Nevystavujte váhu intenzivnímu proudění vzduchu (například z ventilátoru) ani vibracím – znemožňuje to ustálení váhy a tím dochází ke snížení přesnosti.

Nevystavujte váhu mechanickým rázům – mohlo by dojít k poškození tenzometrického snímače zatížení. Mějte na paměti, že váha je měřidlo a podle toho je třeba s ní zacházet.



Nepřetěžujte vaši váhu výrazně nad její deklarovanou maximální váživost. Mohlo by dojít ke zničení snímače zatížení ve váze

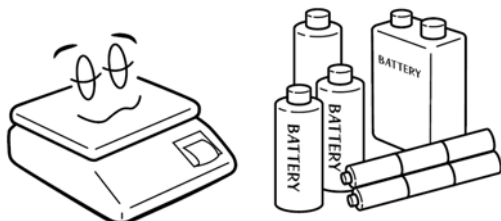
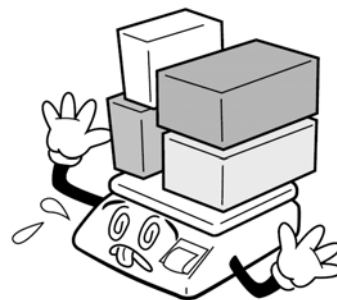

Není-li váha delší dobu používána, vyjměte z ní baterie. Mohlo by dojít k jejich poškození a tím k poškození váhy.

V případě jakékoliv poruchy nebo technického problému volejte autorizovaný servis dle doporučení Vašeho prodejce nebo dovozce. Ve vlastním zájmu se vyhněte jakýmkoliv zásahům do váhy od nepovolané osoby.



Váha CT100 – B v provedení bez nožky

(operátorský i zákaznický displej je na těle váhy)

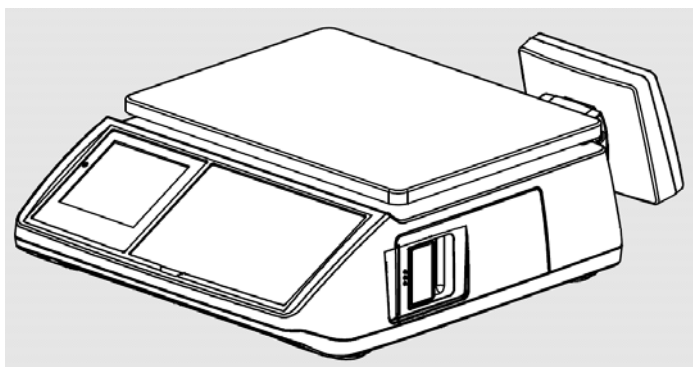

Váha CT100 – P v provedení s nožkou

(operátorský displej je na těle váhy,
zákaznický displej je na nožce)



2. INSTALACE VÁHY A PŘÍPRAVA K PROVOZU

2.1. NAPÁJENÍ VÁHY, DOBÍJENÍ AKUMULÁTORU

Váha je standardně napájena síťovým napětím AC230V a pro napájení mimo zdroj elektrické energie je vybavena bezúdržbovým akumulátorem 12/7Ah.

Akumulátor je umístěn pod víčkem pod vážicí miskou z horní strany váhy.



Na spodní straně váhy je zdířka pro připojení napájecího napětí (flexošňůry), pojistka a hlavní vypínač.

Pojistku lze vyměnit pouze při odpojené šňůře napájecího napětí.

Hlavní vypínač vypněte vždy, pokud bude váha delší dobu mimo provoz (1 den a více).

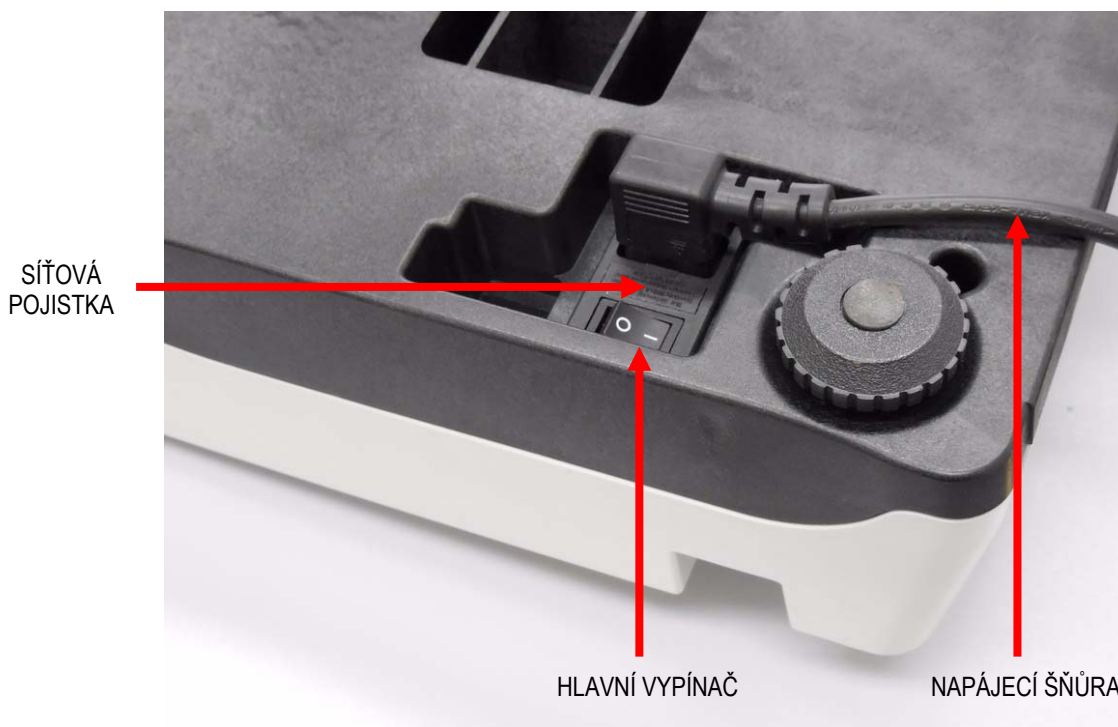

2.2. PŘIPEVNĚNÍ ZÁKAZNICKÉHO DISPLEJE U MODELU „P“ S DISPLEJEM NA NOŽCE

U modelu s displejem na nožce je třeba ještě před postavením váhy na vážicí plochu nebo pult (podle pravidel uvedených v kapitole 1.) přišroubovat nožku displeje k vlastní váze – tak, jak to znázorňuje níže uvedený obrázek. Čtyři samořezné šroubky jsou u váhy přiloženy v igelitovém sáčku.

Při montáži displeje je třeba dbát zvýšené opatrnosti, protože se může prodřít a zkratovat kabel, vedoucí k vlastnímu displeji. Z tohoto důvodu se doporučuje, aby montáž displeje provedl servisní technik autorizované firmy.

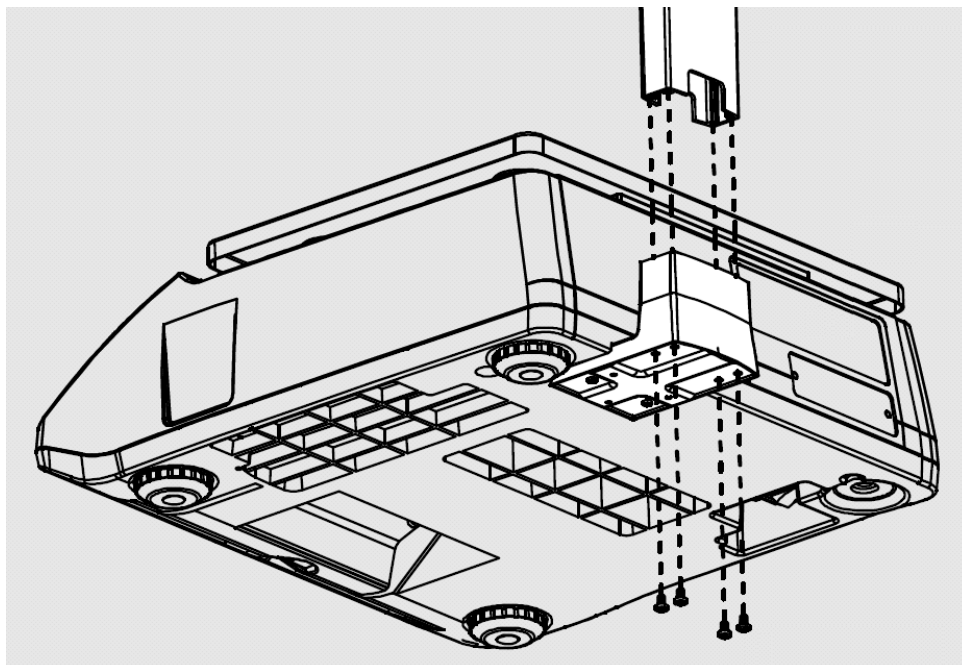

2.3. ZAVEDENÍ PÁSKY DO TISKÁRNY

Po odklopení krytu tiskárny můžete vložit kotouček pásky do tiskárny. Pro správnou funkci musí být při provozu kryt tiskárny zaklapnutý. Kotouček musí být v tiskárně vložen dle následujícího obrázku:



Ve váze se používá pro tisk termopáska šíře 57mm s vnější termocitlivou vrstvou v maximálním návinu kotoučku 60mm. Termotiskárna nevyžaduje doplňování žádného barvicího média ani zvláštní údržbu.



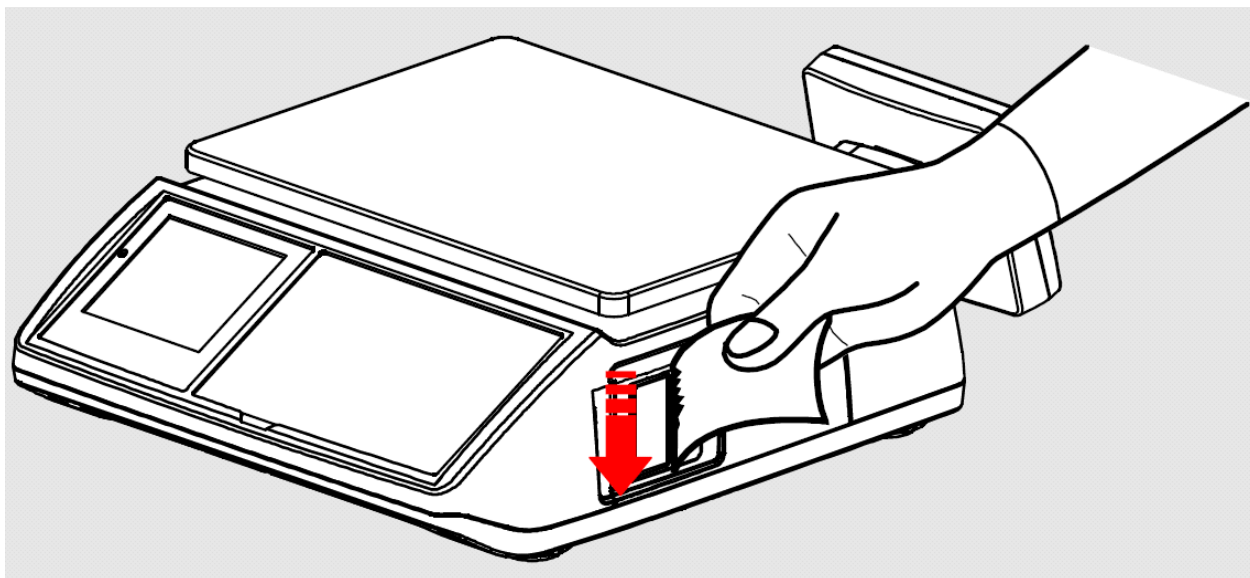



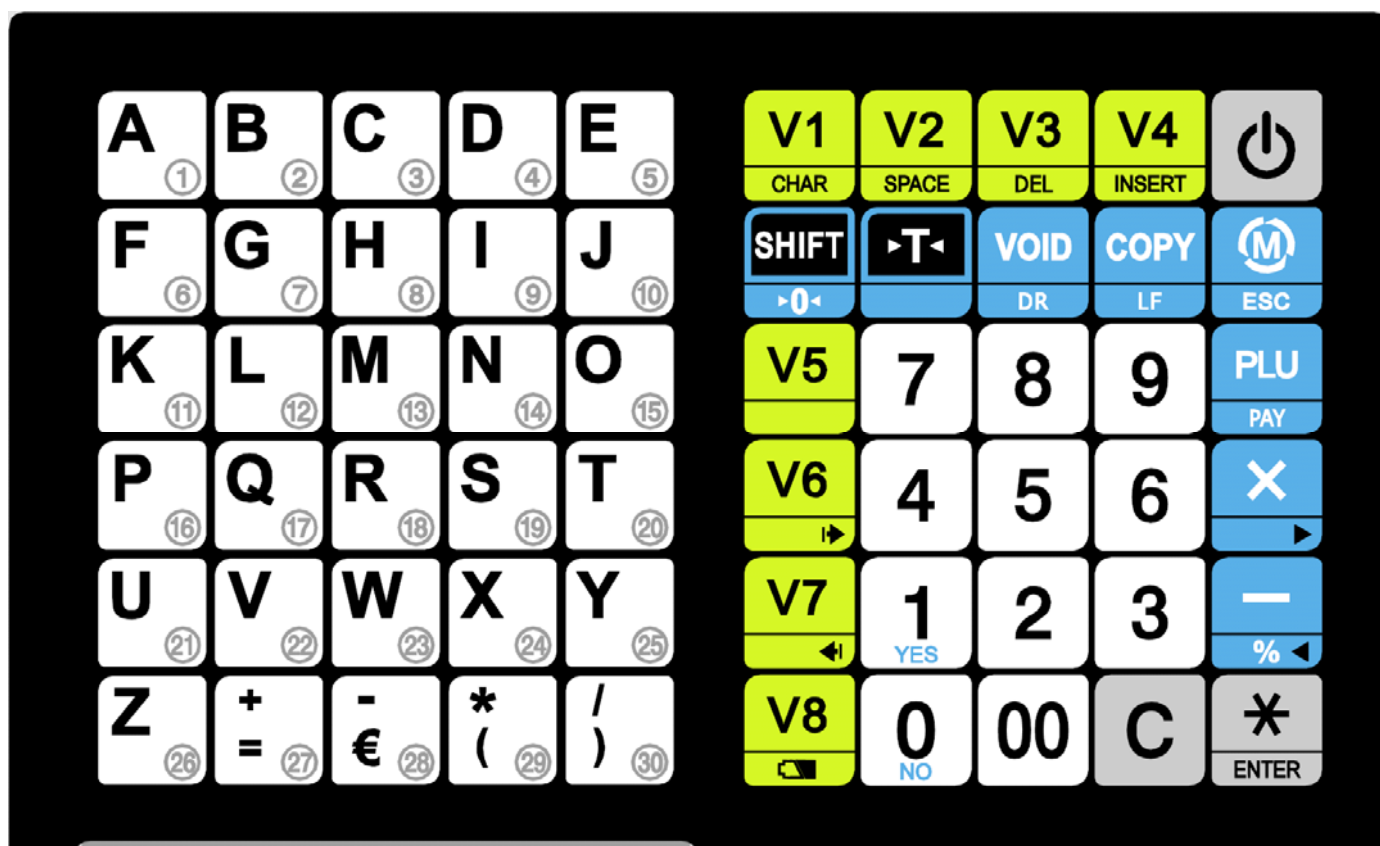













Páska se trhá při pohledu ze strany obsluhy vždy směrem dozadu a shora dolů:



3. POPIS KLÁVESNICE, SYMBOLŮ A ZÁKLADNÍCH FUNKCÍ VÁHY

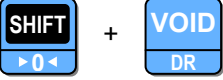
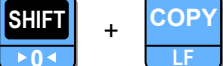

3.1. TLAČÍTKA NA KLÁVESNICI A JEJICH FUNKCE:

	Zapnutí nebo vypnutí váhy (nedochází ke galvanickému odpojení váhy od síťového napětí) Aktivace podsvícení displeje přidržením tlačítka při zapnuté váze	
	Odečtení hmotnosti obalu nebo misky („tárování“ váhy)	
	Volba druhé funkce jednotlivých funkčních tlačítek Dvojklik – Ustavení nulového bodu na počátku vážení, nesvítl-li symbol vynulování váhy	
	Numerické klávesy pro zadávání jednotkové ceny, kódů PLU, nebo programování váhy	
	Dvojnula jako doplněk numerické klávesnice (pouze urychluje zadávání dvou nul po sobě)	
	Vymazání nesprávně zadaných hodnot na displeji	
	Výtisk účtenky ENTER – Skok o úroveň níže v menu v režimu programování váhy	
	Storno poslední transakce (namarkované položky) DR –	
	Výtisk kopie poslední účtenky LF – Rychlý výběr PLU položky v režimu programování váhy	
	MODE – vstup do programovacího režimu ESC – Návrat o úroveň výše v menu v režimu programování váhy	
	Vyvolání předvolené položky PLU PAY – Výběr platby kartou před ukončením nákupu	
	Násobení při zadání většího počtu nevážených položek Skok na další položku v menu v režimu programování váhy	
	Zadání minusové položky Provedení slevy před ukončením nákupu / Skok na předchozí položku v menu v rež. programování	
	Přihlášení (volba) obsluhy č.1 CHAR – Zadávání ASCII kódů pro alfanumerické znaky při psaní textu v režimu programování	
	Přihlášení (volba) obsluhy č.2 SPACE – Zadání mezery při psaní textu v režimu programování	
	Přihlášení (volba) obsluhy č.3 DEL – Mazání znaků při psaní textu v režimu programování	
	Přihlášení (volba) obsluhy č.4 INSERT – Vkládání znaků při psaní textu v režimu programování	
	Přihlášení (volba) obsluhy č.5	
	Přihlášení (volba) obsluhy č.6 Listování v položkách nákupu při nákupu / volba skupiny PLU v režimu programování	
	Přihlášení (volba) obsluhy č.7 Listování v položkách nákupu při nákupu / volba skupiny PLU v režimu programování	
	Přihlášení (volba) obsluhy č.8 Zobrazení stavu nabití akumulátoru	
Kombinace		Otevření peněžní zásuvky bez markování (nákupu)
Kombinace		Posuv pásky v tiskárně

3.2. SYMBOLY NA DISPLEJI A JEJICH VÝZNAM:

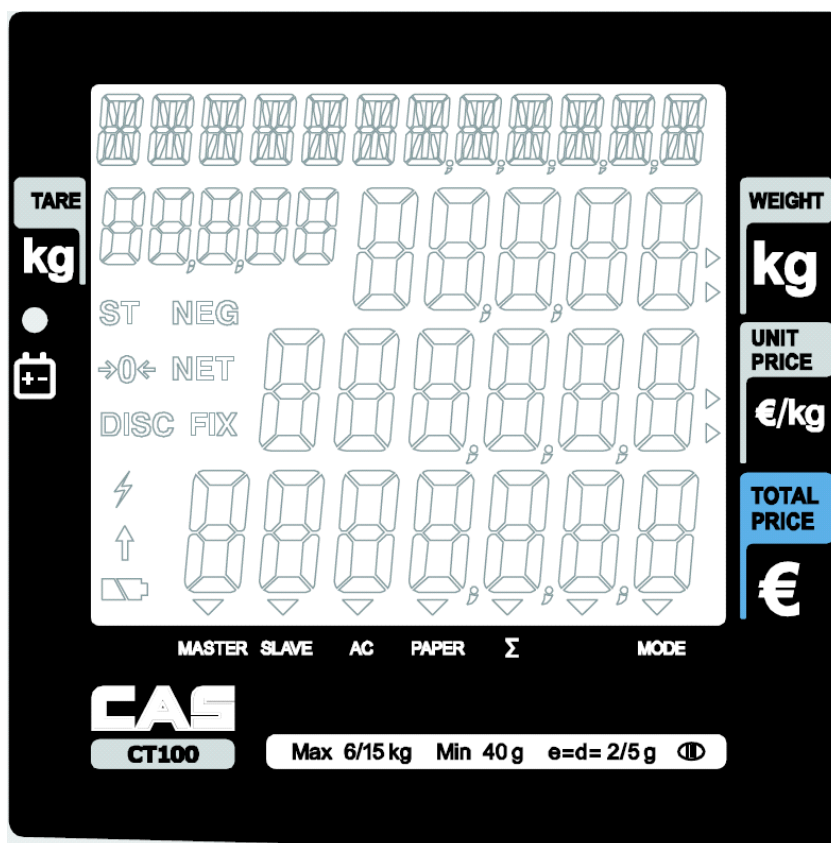
**MASTER**

Váha je připojena v síti jako Master

SLAVE

Váha je připojena v síti jako Slave

AC

Váha je připojena do elektrické sítě a akumulátor se dobíjí

PAPER

Nastal nějaký problém s kotoučkem papíru v tiskárně

Σ

Je aktivován režim součtové paměti

MODE

Váha je v režimu programování a nastavení



Je použito tlačítko **SHIFT** (volba druhé funkce některého funkčního tlačítka)



Odlehčená (prázdná) váha je skutečně na nule (má nulové zatížení)

ST

Váha je v ustáleném stavu (STABLE)

NET

Použití táry (odečtení obalu) je aktivováno



Akumulátor ve váze je vybitý na 20% a méně jeho plné kapacity

DISC

Je poskytnuta sleva

NEG

Záporná transakce

FIX



Fixovaná cena

4. VLASTNÍ PROVOZ A OBSLUHA VÁHY

4.1. PRVNÍ SPUŠTĚNÍ VÁHY A POUŽITÍ FUNKCE ZERO

Zajistěte, aby byla vážicí miska prázdná a zapněte váhu síťovým vypínačem zespodu v levém spodním rohu váhy (poblíže místa připojení síťové šňůry do váhy). Pak váhu zapněte stiskem tlačítka 

Po proběhnutí úvodního testu displeje (odpočítávání) na všech displejích naskočí nulové údaje.

Není-li displej celkové hmotnosti vynulovaný (nesvítí symbol  vlevo na displeji), stiskněte dvakrát po sobě tlačítko . Toto je funkce **ZERO**, která je aktivní v rozsahu $\pm 2\%$ maximální váživosti vaší váhy.

Následně se váha (hmotnost) vynuluje.



Správný stav je indikován symbolem  na levé straně operátorského displeje.



Vypnutí váhy se provede přidržením tlačítka  po dobu alespoň 3 sekundy. (na displeji problikne nápis „POWER OFF“)



4.2. POVYSUNUTÍ PÁSKY Z TISKÁRNY



Pásku lze povysunout stiskem tlačítek  a 

4.3. POUŽITÍ PODSVÍCENÍ DISPLEJE

Pokud je váha napájena z baterií (není připojena do elektrické sítě), podsvícení displeje automaticky zhasne po 1 minutě od posledního použití váhy. Následně se aktivuje podsvícení automaticky jakýmkoliv zásahem.

Krátkým stiskem tlačítka  při zapnuté váze můžete rovněž aktivovat nebo naopak zrušit podsvícení LCD displeje.

4.4. TEST TISKÁRNY

Po zapnutí váhy tlačítkem  v průběhu testu (odpočítávání) na displeji stiskněte tlačítko 

Z tiskárny vyjede testovací účtenka

4.5. OTVÍRÁNÍ ŠUPLÍKU NA PENÍZE

POZOR – funkce otvírání šuplíku je aktivní pouze v případě, že je váha připojena do elektrické sítě (šuplík nelze otvírat z váhy, pokud je váha napájena pouze z akumulátoru).

Při běžném provozu váhy je šuplík automaticky otevřen vždy po ukončení nákupu, současně s výtiskem účtenky.

Pokud potřebujete otevřít šuplík mimo nákup, stiskněte současně tlačítka



Délku impulsu otvírání šuplíku lze nastavit v uživatelském nastavení – viz. kapitola 5.7.)

4.6. ZÁKLADNÍ VÁŽENÍ – ZJIŠTĚNÍ HMOTNOSTI BEZ VÝPOČTU CENY

Pro pouhé zjištění hmotnosti položte vážené zboží na váhu a na displeji hmotnosti (druhý řádek displeje) můžete číst údaj o jeho hmotnosti vyčíslený v **kilogramech**.

4.7. VÁŽENÍ S POUŽITÍM TÁRY

Chcete-li použít nějaký obal nebo misku, položte ji na váhu a stiskněte tlačítko

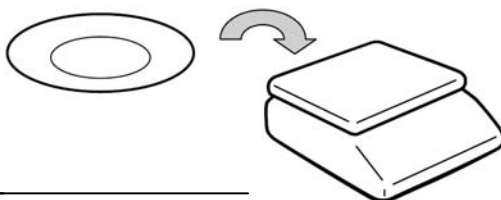

Displej hmotnosti se vynuluje.

Použití táry je indikováno symbolem **NET** na levé straně displeje.



V případě sejmutí táry displej ukáže její hmotnost se záporným znaménkem.

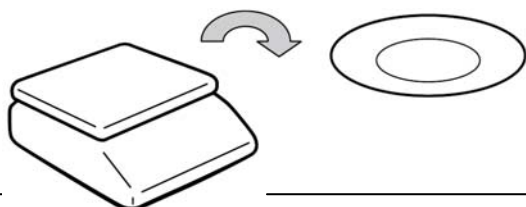

Vložte do misky vážené zboží a položte na váhu. Váha ukáže čistou (netto) hmotnost váženého zboží.



Po zvážení sejměte vážené zboží i s tárou – displej opět ukáže zápornou hmotnost táry.

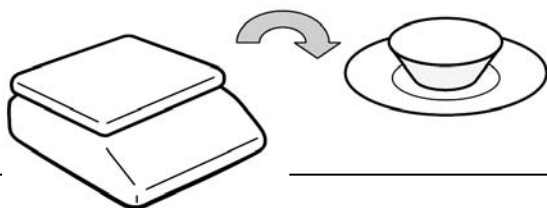

Zrušení táry poté dosáhnete opětovným zmáčknutím tlačítka . Displej hmotnosti se opět vynuluje.



Poznámka:

Použití funkcí **ZERO** a **TARE** je vázáno na ustálený stav váhy.



4.8. PRODEJ A PŘÍČÍTÁNÍ POLOŽEK DO NÁKUPU

Neplatnou položku zobrazenou teprve na displeji lze zrušit (vynulovat) tlačítkem 

Každá položka se do nákupu přičte (namarkuje) potvrzením jedné z obsluh  až 

Na váze může pracovat až 8 obsluh a obsluhovat 8 zákazníků současně (viz kapitola 4.13.)

Mezisoučet se vyvolá kliknutím na danou obsluhu  až 

Nákup (celá transakce) se ukončí po vyvolání mezisoučtu tlačítkem 

Předtím je možno z numerické klávesnice zadat placenou částku a váha vypočte a zobrazí vratnou částku.

Pro zadání většího počtu stejných nevážených položek se použije tlačítko 

4.9. PRODEJ VÁŽENÉ POLOŽKY S VOLNOU MANUÁLNĚ ZADANOU CENOU

Vložte zboží na váhu (můžete použít táru viz. odstavec 4.7.) a z numerické klávesnice zadejte jednotkovou cenu v **Kč** (cenu za 1kg daného zboží).

Pokud je zboží na váze, spodní displej ukazuje jeho aktuální hmotnost a horní displej automaticky ukazuje celkovou cenu vypočtenou jako součin aktuální hmotnosti a zadané jednotkové ceny.

Je libovolné, zda zadáte dříve cenu, nebo zboží položíte na váhu.

Jednotkovou cenu je třeba zadávat včetně míst za desetinnou čárkou (haléřů). Pokud je jednotková cena v celých korunách (bez haléřů), zadává se na posledním místě za desetinnou čárkou „0“.



Oba cenové displeje se vynulují automaticky po sejmutí zboží z váhy.

4.10. PRODEJ VÁŽENÉ POLOŽKY S PŘEDVOLBOU PLU

Vaše váha může mít až 1799 předvolených položek (PLU). Zadání a naprogramování PLU je popsáno v kapitole 5.1.

Každá položka může být nastavena jako vážená nebo nevážená, může mít předvolený název, jednotkovou cenu, sortimentní skupinu (DEP), sazbu DPH a tisk čárového kódu.

Vložte zboží na váhu (můžete použít táru viz. odstavec 4.7.). Z numerické klávesnice zadejte číslo položky a potvrďte tlačítkem



Můžete také využít některou z 30 předvoleb tzv. přímých položek PLU – pak stačí pouze stisknout tlačítko jedné z těchto předvoleb v levé části klávesnice.

Pokud je zboží na váze, spodní displej ukazuje jeho aktuální hmotnost a horní displej automaticky ukazuje celkovou cenu vypočtenou jako součin aktuální hmotnosti a zadané jednotkové ceny.



Všechny cenové údaje se vynulují automaticky po sejmutí zboží z váhy.

Poznámka:

Pokud je z paměti vyvolána položka s nastavenou fixní cenou, není možno jednotkovou cenu z numerické klávesnice manuálně změnit; v případě nastavení položky s cenou nefixní je možno cenu manuálně změnit.

4.11. PRODEJ NEVÁŽENÉ POLOŽKY S VOLNOU MANUÁLNĚ ZADANOU CENOU

Ponechte prázdnou vážicí misku a z numerické klávesnice zadejte cenu za 1ks prodáváného zboží.

Potvrďte zadanou kusovou cenu zadání nevážené položky tlačítkem



Displej ukáže na spodním řádku počet (množství) kusů – zpočátku 1.

Pak stiskněte například



pro prodej přes obsluhu 1.



Všechny údaje na displeji se opět vynulují

Můžete nákup ukončit nebo pokračovat v markování



Pokud je prodaných položek za stejnou cenu prodáno více, po stisku

tlačítka



zadejte z numerické klávesnice množství (jinak se jedná automaticky o 1ks). Pak stiskněte opět



pro prodej přes obsluhu 1.



Můžete dále pokračovat v nákupu nebo nákup ukončit.

Každou položku lze kdykoliv před potvrzením obsluhy (přičtením do nákupu) zrušit stiskem tlačítka



4.12. PRODEJ NEVÁŽENÉ POLOŽKY S PŘEDVOLBOU PLU

Ponechte prázdnou vážicí miskou.

Z numerické klávesnice zadejte číslo položky a potvrďte tlačítkem



Nebo zvolte jednu z 30 předvoleb tzv. přímých položek PLU v levé části klávesnice



Pokud chcete cenu položky manuálně změnit, stiskněte tlačítko



Zadejte požadovanou cenu dané položky z numerické klávesnice a potvrďte tlačítkem



Zadejte z numerické klávesnice množství (jinak se jedná automaticky o 1ks).

Pak stiskněte



pro prodej přes obsluhu 1.



Můžete dále pokračovat v nákupu nebo nákup ukončit.

Každou položku lze kdykoliv před potvrzením obsluhy (přičtením do nákupu) zrušit stiskem tlačítka



Poznámka:

Pokud je z paměti vyvolána položka s nastavenou fixní cenou, není možno jednotkovou cenu z numerické klávesnice manuálně změnit; v případě nastavení položky s cenou nefixní je možno cenu manuálně změnit.

4.13. REŽIMY PRODEJŮ PŘES OBSLUHY

Jsou tři základní obslužné režimy, ve kterých lze přes váhu prodávat (nastavení obsluh se provádí dle kapitoly 5.9.):

- A. Všechny obsluhy mohou prodávat přes váhu současně a mohou se překrývat – účtenky jsou pak vytištěny jednotlivě po vyvolání součtu kterékoliv z obsluh pro prodej dané obsluhy (nákup daného zákazníka).
- B. V daný okamžik může prodávat pouze jedna obsluha jednomu zákazníkovi – účtenka je pak vytištěna po vyvolání součtu pouze pro tuto obsluhu a její prodej (nákup daného zákazníka)
- C.
 - v daný okamžik může přes váhu prodávat pouze jedna obsluha jednu položku – po namarkování položky je vytištěna účtenka
 - v daný okamžik může přes váhu prodávat pouze jedna obsluha jednu položku – po namarkování položky je vytištěna etiketa formátu 1
 - v daný okamžik může přes váhu prodávat pouze jedna obsluha jednu položku – po namarkování položky je vytištěna etiketa formátu 2

4.13.A Režim prodeju přes všechny obsluhy s překrýváním obsluh

Příklad – prodej následujících položek:

- 2kg PLU č.14, 3,99Kč/1kg, Beef Sirloin (hovězí svíčková) – obsluha č.1
- 3kg PLU č.15, 4,99Kč/1kg, Turkey (krůta) – obsluha č.2
- 3kg PLU č.17, 5,99Kč/1kg, Rib Eye – obsluha č.3
- 3ks PLU č.1, 1,99Kč/1ks, Potato (rajčata), nevážená položka – obsluha č.1
- Všechny položky bez zadání kódu PLU se ukládají v denní uzávěrce pod PLU kód č.0.

Vložte na váhu zboží **a)** a vyvolejte pomocí numerické klávesnice PLU č.14

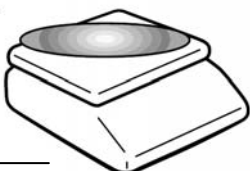

Nebo zadejte přímou předvolbu



Potvrďte obsluhu č.1 tlačítkem



Cenové displeje se vynulují.

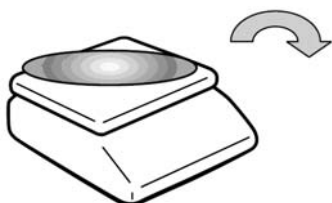

Sejměte zboží z váhy – displeje se vynulují.



Vložte na váhu zboží **b)** a vyvolejte pomocí numerické klávesnice PLU č.15

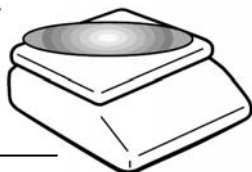

Nebo zadejte přímou předvolbu



Potvrďte obsluhu č.2 tlačítkem



Cenové displeje se vynulují.



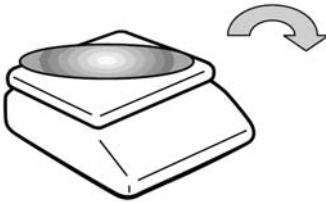

Sejměte zboží z váhy – displej hmotnosti se rovněž vynuluje.



Vložte na váhu zboží **c)** a vyvolejte pomocí numerické klávesnice PLU č.17

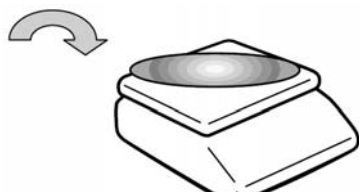

1 5 **PLU**
PAY

Nebo zadejte přímou předvolbu

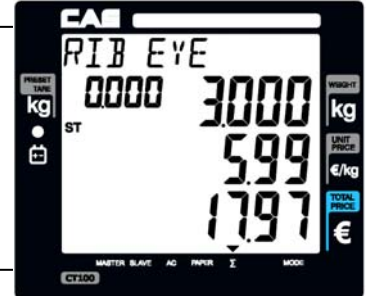

Potvrďte obsluhu č.3 tlačítkem

Cenové displeje se vynulují.

V3
DEL

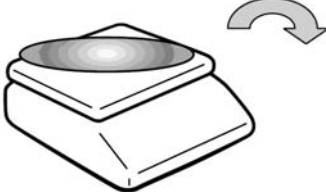
Sejměte zboží z váhy – displej hmotnosti se rovněž vynuluje.



Namarkujte z klávesnice váhy zboží **d)** – vyvolejte pomocí numerické klávesnice PLU č.1

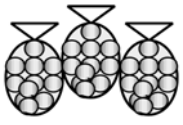

1 **PLU**
PAY

Nebo zadejte přímou předvolbu



Potvrďte obsluhu č.1 tlačítkem

Všechny displeje se vynulují.

V1
CHAR



Vyvolejte mezisoučet celé transakce obsluhy 1 tlačítkem



Na displeji se zobrazí: C1 – obsluha č.1
2 – počet položek v nákupu
13,95 – celková suma nákupu 13,95Kč



Na obsluhu č.1 byly namarkovány položky a) a d)

Nyní je možno listovat v jednotlivých položkách tlačítkem



Nyní můžete nebo nemusíte zadat placenou částku (bankovku)

Nakonec ukončíte daný nákup (transakci) tlačítkem



Váha vytiskne účtenku pro zvolenou obsluhu a daná obsluha (č.1) se vynuluje



4.12.B Režim prodeje jedné obsluhy

Vložte na váhu zboží – například 2kg váženého zboží Potato (rajčata) mimo předvolbu PLU za jednotkovou cenu 3,99Kč/kg.

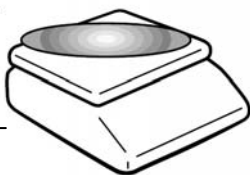

Zvolte obsluhu – například obsluhu č.1



Pokud byste chtěli poslední položku stornovat, stiskněte



Pro vyvolání mezisoučtu stiskněte tlačítko obsluhy



číslo obsluhy

celkový počet položek v nákupu

celková cena poslední položky

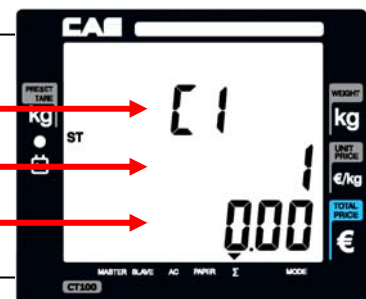

Pro listování v jednotlivých položkách nákupu můžete použít tlačítka

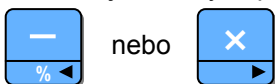

nebo



Případně můžete stornovat některou položku tlačítkem



Tlačítkem **C** můžete vynulovat displej a pokračovat v přičítání (markování) dalších položek daného nákupu.

Po dalším stisku tlačítka *** ENTER** váha ukončí nákup a vytiskne účtenku.



4.12.C Režim prodeje jedné položky jednou obsluhou – s výtiskem účtenky

Vložte na váhu zboží – například 2kg váženého zboží předvolba PLU č.14 za jednotkovou cenu 3,99Kč/kg.

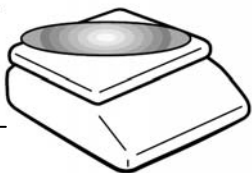

Zvolte obsluhu – například obsluhu č.1



Váha automaticky vytiskne účtenku.



4.12.D Režim prodeje jedné položky jednou obsluhou – s výtiskem etikety formát 1

Vložte na váhu zboží – například 2kg váženého zboží předvolba PLU č.14 za jednotkovou cenu 3,99Kč/kg.

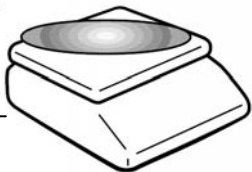

Zvolte obsluhu – například obsluhu č.1



Váha automaticky vytiskne etiketu formátu 1.



4.12.E Režim prodeje jedné položky jednou obsluhou – s výtiskem etikety formát 2

Vložte na váhu zboží – například 2kg váženého zboží předvolba PLU č.14 za jednotkovou cenu 3,99Kč/kg.

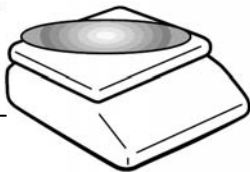

Zvolte obsluhu – například obsluhu č.1



Váha automaticky vytiskne etiketu formátu 2.



4.13. SLEVY A PLATBY

Slevy lze provést z jednotlivých položek nebo z celého nákupu (z mezisoučtu). Můžete využít přednastavené procentní slevy, nebo provést individuální slevu.

4.13.A Sleva z jednotlivé položky

Například:

Prodej jedné nevážené položky za cenu 20,-Kč, individuální sleva je 10%.

Zadejte cenu nevážené položky



Potvrďte jako neváženou položku



Zvolte obsluhu – například obsluhu č.1



Zadejte slevu 10%

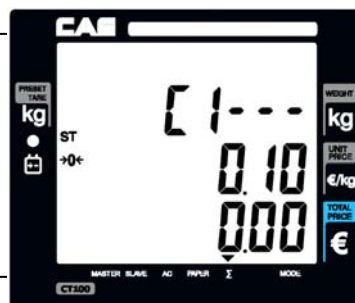

Vyvolejte mezisoučet



Ukončete transakci tlačítkem



Například:

Prodej jedné nevážené položky za cenu 20,-Kč, přednastavená sleva je 5%.

Zadejte cenu nevážené položky



Potvrďte jako neváženou položku



Zvolte obsluhu – například obsluhu č.1



Stiskněte tlačítko s předvolenou slevou



(v uživatelském nastavení SET1 je přednastaveno 5%)

Ukončete transakci (nákup) tlačítkem



a vytiskne se účtenka.



4.13.B Sleva z mezisoučtu (z celého nákupu)

Například:

Zákazník platí nákup v celkové ceně 170,-Kč, je to pouze 1 položka za 170,-Kč, celková poskytnutá (předvolená) sleva je 6%.

Zadejte cenu nevážené položky

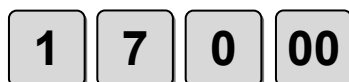

Potvrďte jako neváženou položku



Zvolte obsluhu – například obsluhu č.1



Vyvolejte mezisoučet



Zadejte předvolenou slevu



(% sazba pro slevu je již předem naprogramována)



Můžete ukončit nákup tlačítkem



a vytisknout účtenku.

4.13.C Platba nákupu se zadáním částečné úhrady bezhotovostní a částečné hotovostní, s výpočtem vratné částky

Například:

Zákazník platí nákup v celkové ceně 46,48Kč, celkem 3 položky, chce zaplatit 20,-Kč bezhotovostní (CREDIT) a zbytek v hotovosti s platbou 40Kč a výpočtem vratné částky 13,52Kč.

Vyvolejte mezisoučet







Zadejte výši první části (bezhotovostní) platby



Potvrďte jako bezhotovostní platbu 



Zadejte výši druhé (hotovostní) části platby 40Kč    

a potvrďte jako hotovostní platbu 

Displej ukáže hotovost, kterou máte zákazníkovi vrátit a vytiskne se účtenka.





4.13.D Výtisk kopie (duplikátu) účtenky

Je aktivní v případě uživatelského nastavení tzv. dvojité účtenky

Pokud je v nastavení váhy naprogramována možnost tzv. dvojité účtenky, váha se po ukončení nákupu zeptá „dUP?“



Stiskněte tlačítko  pro výtisk kopie účtenky,

nebo  pokud nechcete tisknout kopii účtenky



4.13.E Stornování jednotlivých položek nebo celého nákupu

Pokud je některá položka nesprávně namarkována, nebo z jakého důvodu nelze zaplatit již uskutečněný nákup, lze danou položku nebo celý nákup ve fázi mezisoučtu stornovat.

Například:

Zákazník uskuteční následující nákup:

- první vážená položka 0,5kg mimo předvolbu PLU ceně 1,-Kč/kg
- druhá vážená položka 0,5kg mimo předvolbu PLU ceně 2,-Kč/kg
- tuto druhou položku si zákazník rozmyslí, je třeba ji stornovat
- třetí vážená položka 0,5kg předvolba PLU č.3 ceně 1,99Kč/kg
- ze třetí položky je poskytnuta předvolená sleva 5%
- čtvrtá položka 3ks nevážené zboží za volně zadanou cenu 5,-Kč
- z mezisoučtu (celkem 16,45Kč) je poskytnuta volně zadaná sleva 10%
- následně je v nákupu zpětně listováno pro kontrolu
- pátá položka vážené zboží předvolba PLU č.14 ceně 3,99Kč/kg
- šestá položka vážené zboží předvolba PLU č.15 ceně 4,99Kč/kg
- je nalistována a stornována pátá položka
- mezisoučet nákupu je 17,30Kč - zákazník platí bezhotovostní (CREDIT) 10,-Kč a hotově doplácí ještě 20,-Kč
- je mu vrácena hotovost ještě 12,70Kč

Vložte na váhu první položku a zadejte její jednotkovou cenu **1 00**

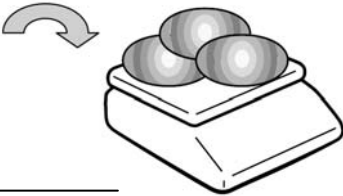

Zadejte obsluhu **V1 CHAR**



Vložte na váhu druhou položku a zadejte její jednotkovou cenu **2 00**

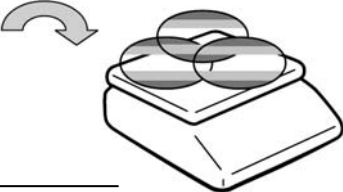

Zadejte obsluhu **V1 CHAR**



Stornujte druhou položku tlačítkem **VOID DR**

Zadejte obsluhu **V1 CHAR**



Vložte na váhu třetí položku a zadejte její předvolbu – PLU kód **3 PLU PAY**

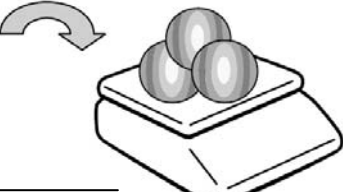

Zadejte obsluhu **V1 CHAR**



Sejměte zboží z váhy a zadejte přednastavenou slevu 5% **- %/5**

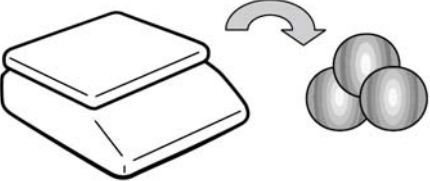

Zadejte obsluhu **V1 CHAR**



Přičtěte neváženou (kusovou) čtvrtou položku a vynásobte třemi **5 00 × 3**



Zadejte obsluhu **V1 CHAR**



Vyvolejte mezisoučet obsluhy 1



Proveďte individuální slevu z mezisoučtu



Můžete listovat v jednotlivých položkách nákupu
(první položka)



Můžete stornovat druhou položku nákupu tlačítkem
(druhá, stornovaná položka)



Můžete listovat v jednotlivých položkách nákupu
(třetí položka)



Stiskem tlačítka **C** vynulujete displej



Vložte na váhu pátou položku a zadejte její předvolbu – PLU kód

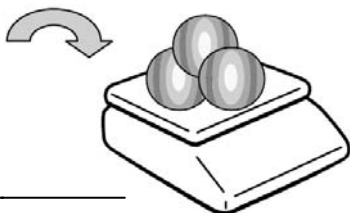

...šestou položku



Buttons: 1, 4, PLU PAY, V1 CHAR, 1, 5, PLU PAY, V1 CHAR



Vyvolejte mezisoučet

Button: V1 CHAR



Tlačítky  nebo  nalistujte pátou položku nákupu (PLU č.14)



Tlačítkem  stornujte pátou položku nákupu (PLU č.14)



Vynulujte displej tlačítkem 

Zadejte bezhotovostní platbu (CREDIT)

Buttons: PLU PAY, 1, 0, 00



Zadejte hotovostní platbu (CASH)

Buttons: PLU PAY, 2, 0, 00













Displej ukáže částku, kterou musíte zákazníkovi vrátit.

Nákup je automaticky ukončen a vytiskne se účtenka.



5. PROGRAMOVÁNÍ A NASTAVOVÁNÍ VÁHY, UZÁVĚRKY PRODEJŮ

5.1. FUNKCE A POUŽITÍ TLAČÍTEK V PROGRAMOVACÍM REŽIMU:

	Vstup do programovacího a nastavovacího režimu přidržetím tlačítka Návrat v menu o úroveň výše (zpět)
 	Pohyb v menu Posuv mezi jednotlivými znaky při zadávání názvů a alfanumerického popisu
	Skok o úroveň níže (vstup) v menu Uložení nastaveného zadání Vstup do editace (listování) v nastavení
 až 	Zadávání číselných údajů Zadávání ASCII kódů pro alfanumerické znaky textu
	Výmaz textu nebo zadané hodnoty
	Zadání alfanumerických znaků (písmen) pomocí ASCII kódů – potvrzení ASCII kódu
	Výmaz jednoho znaku (písmene)
	Opakované vložení stejného znaku
	Potlačení (zakázání) funkce
	Aktivace (povolení) funkce

5.2. VSTUP DO REŽIMU PROGRAMOVÁNÍ A NASTAVENÍ VÁHY

Do režimu programování vstupte tlačítkem  (nutno přidržet asi 2 sekundy)

Váha vyzve k zadání hesla. Pokud není heslo naprogramováno, potvrďte pouze tlačítkem



Pokud je heslo naprogramováno, je nutno je zadat z numerické klávesnice a potvrdit



Displej ukáže nápis „1100 MAIN PLU 1“ – váha vstoupila do prvního kroku nastavení

Potvrzením tlačítkem  pak vstoupíte do nastavení dané PLU položky č.1 nebo se dále posouváte v menu pomocí tlačítek



Poznámka:

Do programovacího režimu nelze vstoupit, pokud není ukončená operace nákupu, tedy svítí šipka u symbolu Σ

5.3. ZADÁVÁNÍ ALFANUMERICKÝCH ZNAKŮ

Zadávání alfanumerických znaků (případně i čísel) v textu, názvech, či hlavičce účtenky se provádí dvojitým způsobem. Znaky základní abecedy jsou předvoleny přímo v levé části klávesnice (viz. kapitola 3), ostatní znaky se zadávají vložením číselného ASCII kódu (dle následující tabulky) a potvrzením jednotlivých znaků tlačítkem **V1** CHAR.

Tabulka ASCII kódů pro zadávání textu a alfanumerických znaků:

ZNAK:	KÓD:	ZNAK:	KÓD:	ZNAK:	KÓD:	ZNAK:	KÓD:	ZNAK:	KÓD:
(mezera)	32	6	54	L	76	c	99	y	121
!	33	7	55	M	77	d	100	z	122
"	34	8	56	N	78	e	101	{	123
#	35	9	57	O	79	f	102	 	124
\$	36	:	58	P	80	g	103	}	125
%	37	;	59	Q	81	h	104	~	126
&	38	<	60	R	82	i	105	€	150
'	39	=	61	S	83	j	106	§	167
(40	>	62	T	84	k	107	Á	193
)	41	?	63	U	85	l	108	É	201
*	42	@	64	V	86	m	109	Í	205
+	43	A	65	W	87	n	110	Ó	211
,	44	B	66	X	88	o	111	Ú	218
-	45	C	67	Y	89	p	112	Ý	221
.	46	D	68	Z	90	q	113	á	225
/	47	E	69	[91	r	114	é	233
0	48	F	70	\	92	s	115	í	237
1	49	G	71]	93	t	116	ó	243
2	50	H	72	^	94	u	117	ú	250
3	51	I	73	_	95	v	118	ý	253
4	52	J	74	a	97	w	119		
5	53	K	75	b	98	x	120		

5.4. MENU REŽIMU PROGRAMOVÁNÍ A NASTAVENÍ VÁHY

1100 Zadání a nastavení položek PLU

- 1110 Cena
- 1120 Číselný kód
- 1130 Skupina
- 1140 Název
- 1150 DPH
- 1160 Vážená/Nevážená položka
- 1170 Volná/Fixní cena
- 1180 Tisk čárového kódu
- 1190 Trvanlivost
- 11A0 Předvolená tára (hmotnost obalu)
- 11B0 Omezení cíle slevy 1
- 11C0 Omezení hodnoty slevy 1
- 11D0 Omezení cíle slevy 2
- 11E0 Omezení hodnoty slevy 2

1200 Uzávěrky a reporty

- 1210 Reporty a uzávěrky bez výmazu paměti
- 1211 Seznam naprogramovaných položek PLU
- 1212 Uzávěrka prodejů položek PLU
- 1213 Uzávěrka podle obsluh
- 1214 Uzávěrka podle skupin
- 1215 Uzávěrka podle DPH
- 1216 Hodinová uzávěrka prodejů (prodeje po hodinách)
- 1217 Denní uzávěrka prodejů (prodeje po dnech)
- 1218 Týdenní uzávěrka prodejů (prodeje po týdnech)
- 1219 Měsíční uzávěrka prodejů (prodeje po měsících)
- 121A Výtisk posledních namarkovaných položek (max. 1000 položek)
- 121B Celková uzávěrka
- 1220 Celková uzávěrka prodejů s výmazem paměti - Z

1300 Nastavení SET1 – Přenosová rychlost, slevy, čárový kód

- 1310 Přenosová rychlost 1
- 1320 Přenosová rychlost 2
- 1330 Pevná % sazba pro slevu
- 1340 Formát čárového kódu pro jednotlivé transakce
- 1350 Formát čárového kódu pro součet na účtence
- 1360 Nastavení délky impulsu pro otvírání šuplíku na peníze
- 1370 Nastavení sytosti tisku
- 1380 Nastavení názvu a symbolu peněžní měny
- 1390 Nastavení čísla váhy v síti
- 13A0 Nastavení fontu písma

1400 Nastavení SET2 – Datum a čas, heslo

- 1410 Zadání data
- 1420 Zadání času
- 1430 Nastavení hesla pro přístup do režimu nastavení a uzávěrek
- 1440 Výmaz všech naprogramovaných položek PLU, hlavičky a zápatí na účtence
- 1450 Návrat k defaultnímu nastavení váhy (výmaz všech uživatelských nastavení)

1500 Formát účtenky

- 1510 Povolení kopie účtenky
- 1520 Výtisk grafického loga na účtenku
- 1530 Výtisk čárového kódu pro jednotlivé transakce
- 1540 Výtisk čárového kódu pro součet na účtence
- 1550 Povinné zadání placené částky
- 1560 Povolení provedení slevy
- 1570 Výtisk kódu PLU na účtenku
- 1580 Výtisk všech uzávěrek
- 1590 Výtisk DPH na účtenku
- 15A0 Automatické zhasnutí podsvícení displeje

1600 Obsluhy

- 1610 Obslužný režim
- 1620 Zadání jmen obsluh
 - 1621 Jméno obsluhy1
 - 1622 Jméno obsluhy2
 - 1623 Jméno obsluhy3
 - 1624 Jméno obsluhy4
 - 1625 Jméno obsluhy5
 - 1626 Jméno obsluhy6
 - 1627 Jméno obsluhy7
 - 1628 Jméno obsluhy8

1700 Záhloví a zápatí účtenky

1711	První řádek hlavičky účtenky – text
1712	Druhý řádek hlavičky účtenky – text
1713	Třetí řádek hlavičky účtenky – text
1714	Čtvrtý řádek hlavičky účtenky – text
1715	Pátý řádek hlavičky účtenky – text
1716	Šestý řádek hlavičky účtenky – text
1717	První řádek zápatí účtenky – text
1718	Druhý řádek zápatí účtenky – text
1721	První řádek hlavičky účtenky – formát písma
1722	Druhý řádek hlavičky účtenky – formát písma
1723	Třetí řádek hlavičky účtenky – formát písma
1724	Čtvrtý řádek hlavičky účtenky – formát písma
1725	Pátý řádek hlavičky účtenky – formát písma
1726	Šestý řádek hlavičky účtenky – formát písma
1727	První řádek zápatí účtenky – formát písma
1728	Druhý řádek zápatí účtenky – formát písma

1800 Sazby DPH

1810	Nastavení sazby DPH 1
1820	Nastavení sazby DPH 2
...až...	
1880	Nastavení sazby DPH 8

1900 Testování váhy

1910	AD převodník
1920	Justáž váhy
1930	Displej
1940	Klávesnice
1950	Paměť
1960	Tiskárna
1970	Akumulátor
1980	Výtisk nastavených parametrů
1990	Výtisk uživatelského nastavení

1A00 Skupiny

1A10	Názvy skupin
------	--------------

1B00 Síťové propojení vah

1B10	Typ propojení více vah v síti
1B20	Nastavení přenosové rychlosti vah v síti
1B30	Identifikační číslo váhy v síti
1B40	Nastavení pozice váhy v síti
1B41	Váha pracuje jako Master
1B42	Váha pracuje jako Slave1
...až...	
1B46	Váha pracuje jako Slave5
1B51	Plovoucí účet
1B61	XB CH
1B62	Float XB Pid
1B64	Float XB Set
1B70	Kopie plovoucího účtu

1C00 Komunikační rozhraní USB

1C10	Uložení transakčních dat přes USB
------	-----------------------------------

1D00 Main PARA

1D10	Para – číslo / počet
1D20	Para – DEUA

5.5. PROGRAMOVÁNÍ PŘEDVOLENÝCH POLOŽEK – PLU KÓDŮ

Do váhy lze naprogramovat až 1000 přednastavených položek PLU, z toho 30 přímých předvoleb.

Po vstupu do režimu programování displej ukáže nápis „1100 MAIN PLU 1“ – váha je v prvním kroku hlavního menu nastavení

Potvrzením tlačítkem  vstoupíte do nastavení položek PLU (do dané PLU položky č.1)



Po vstupu do nastavení zvolené PLU položky se nabídne nejprve možnost nastavení jednotkové ceny

Zadejte cenu z numerické klávesnice (například 1,99Kč)

Potvrďte (uložte) tlačítkem 



Tlačítkem  se posuňte v menu na zadání číselného kódu

Z numerické klávesnice zadejte číselný kód (max. 999999) (například 1)

Potvrďte tlačítkem 

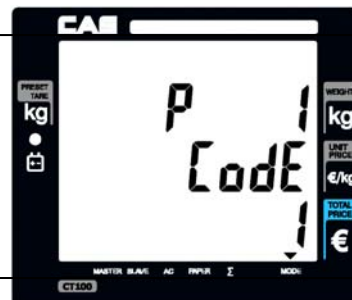



Tlačítkem  se posuňte v menu na zadání sortimentní skupiny

Z numerické klávesnice zadejte číslo sortimentní skupiny (max.39) (například 1)

Potvrďte tlačítkem 



Tlačítkem  se posuňte v menu na zadání názvu PLU

Pro možnost zadání názvu potvrďte 



Zadávejte písmena (znaky) názvu přímo z klávesnice (oblast přímých předvoleb) nebo z numerické klávesnice pomocí ASCII kódů (dle tabulky v kapitole 5.3) a jednotlivé znaky potvrzujte tlačítkem



Zadaný název uložte tlačítkem



Tlačítkem  se posuňte v menu na zadání daňové skupiny (sazby DPH)

Z numerické klávesnice zadejte sazbu DPH (například sazba 1)

1

Potvrďte tlačítkem



Tlačítkem  se posuňte v menu na zadání nevážené/vážené položky PLU

Z numerické klávesnice zadejte **1** pro neváženou položku nebo **0** pro váženou položku

Potvrďte tlačítkem



Tlačítkem  se posuňte v menu na zadání volné/fixní ceny PLU

Z numerické klávesnice zadejte **1** pro fixní cenu nebo **0** pro volnou cenu

Potvrďte tlačítkem



Tlačítkem  se posuňte v menu na zadání aktivace tisku čárového kódu

Z numerické klávesnice zadejte **1** pro tisk EAN kódu nebo **0** pro zrušení tisku

Potvrďte tlačítkem



Tlačítkem  se posuňte v menu na zadání trvanlivosti

Z numerické klávesnice zadejte trvanlivost (počet dnů) (například 150 dnů)

Potvrďte tlačítkem



Tlačítkem  se posuňte v menu na zadání předvolené táry (obalu)

Z numerické klávesnice zadejte hmotnost táry (například 120g)

Potvrďte tlačítkem



Tlačítkem **←** se posuňte v menu na zadání číselného kódu

Z numerické klávesnice zadejte číselný kód (max. 999999)
(například 1)

Potvrďte tlačítkem **→**

Pokračujte v zadávání jednotlivých písmen (znaků) názvu pomocí tabulky
ASCII kódů z numerické klávesnice

Potvrzení (uložení) názvu provedte tlačítkem **→**

Pokud chcete zadat název dalšího PLU, vraťte se v menu tlačítkem **←**

Pokud chcete pokračovat v nastavování DPH atd., zadejte

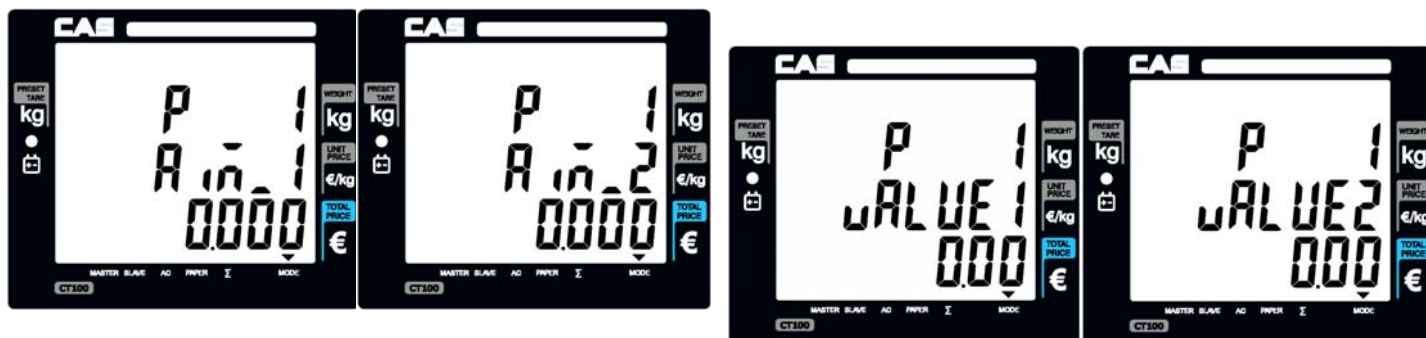

5.6. ZPRÁVY, REPORTY A UZÁVĚRKY PRODEJŮ

V průběhu tisku lze tlačítkem  zrušit (stopnout) uzávěrky PLU, obsluh, skupin a Log. Ostatní uzávěrky zrušit nelze.

Po vstupu do režimu programování přeskočte tlačítkem  do druhého kroku hlavního menu – displej ukáže „1200 MAIN REPORT“

Potvrzením tlačítkem  vstoupíte do režimu uzávěrek a reportů



První krok v podmenu Main Report nabídne nastavení výpis všech naprogramovaných položek PLU

Po stisku  váha vytiskne výpis všech naprogramovaných PLU kódů



Tlačítkem  se posuňte v menu na uzávěrku dle prodaných položek PLU

Potvrďte tlačítkem 



Váha nabídne zadání rozsahu položek PLU

Z numerické klávesnice zadejte první položku požadovaného rozsahu

Potvrďte tlačítkem 





Váha nabídne zadání rozsahu položek PLU

Z numerické klávesnice zadejte poslední položku požadovaného rozsahu

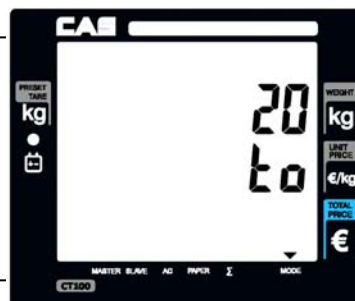
Potvrďte tlačítkem  - váha vytiskne požadovanou uzávěrku





Tlačítkem  se posuňte v menu na uzávěrku dle jednotlivých obsluh

Potvrďte tlačítkem 



Váha vytiskne požadovanou uzávěrku



Tlačítkem  se posuňte v menu na uzávěrku dle jednotlivých skupin
Potvrďte tlačítkem 



Váha vytiskne požadovanou uzávěrku



Tlačítkem  se posuňte v menu na uzávěrku dle sazeb DPH
Potvrďte tlačítkem 



Váha vytiskne požadovanou uzávěrku



Tlačítkem  se posuňte v menu na hodinovou uzávěrku
Potvrďte tlačítkem 



Váha vytiskne požadovanou uzávěrku



Tlačítkem  se posuňte v menu na denní uzávěrku
Potvrďte tlačítkem 



Váha vytiskne požadovanou uzávěrku

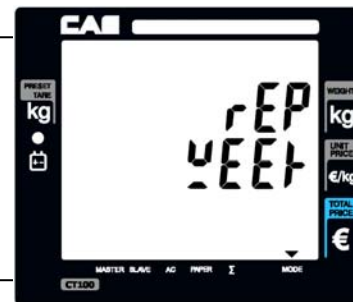

Tlačítkem  se posuňte v menu na týdenní uzávěrku
Potvrďte tlačítkem 

Váha vytiskne požadovanou uzávěrku



Tlačítkem  se posuňte v menu na měsíční uzávěrku
Potvrďte tlačítkem 

Váha vytiskne požadovanou uzávěrku



Všechny uzávěrky se provádí (tisknou) obdobným způsobem.

Velmi důležitá je však celková uzávěrka s výmazem. Po jejím výtisku se vymaže součtová paměť všech prodejů a váha pak načítá veškeré prodeje znovu od začátku.

Tlačítkem  se posuňte v menu na celkovou uzávěrku s výmazem

Potvrďte tlačítkem



Váha se zeptá, zda opravdu chcete provést uzávěrku s výmazem paměti

Pokud byste nechtěli tuto uzávěrku provést, vraťte se tlačítkem



Pokud ano, potvrďte tlačítkem



5.7. NASTAVENÍ ZÁKLADNÍCH FUNKCÍ VÁHY – REŽIM NASTAVENÍ SET1 A SET2

Zadanou hodnotu v každém kroku nastavení je nutno vždy uložit tlačítkem



Po vstupu do režimu programování přeskočte tlačítkem  do třetího kroku hlavního menu – displej ukáže „1300 MAIN SET1“

Potvrzením tlačítkem



vstoupíte do režimu nastavení SET1



První krok v podmenu SET1 nabídne nastavení přenosové rychlosti

Z numerické klávesnice můžete zadat požadovanou přenosovou rychlost (například 57.600 baudů)

Potvrďte tlačítkem



Tlačítkem  se posuňte v menu do nastavení % sazby pevné slevy

Z numerické klávesnice můžete zadat požadovanou sazbu pro slevu (například 5%)

Potvrďte tlačítkem



<p>Tlačítkem  se posuňte v menu do nastavení formátu čárového kódu pro jednotlivé transakce</p> <p>Potvrďte tlačítkem  ENTER</p>	
<p>Vložte typ čárového kódu dle tabulky níže a uložte tlačítkem  ENTER</p> <p>Potvrďte tlačítkem  ENTER</p>	
<p>Tlačítkem  se posuňte v menu do nastavení formátu čárového kódu pro celou účtenku</p> <p>Potvrďte tlačítkem  ENTER</p> <p>Vložte typ čárového kódu dle tabulky níže a uložte tlačítkem  ENTER</p>	

Základní uskupení čárového kódu je: **tMXNXNMXN...XN**

Pro výtisk na účtence lze nastavit a nadefinovat několik typů čárových kódů – parametr **t**:

- a: EAN13
- b: UPCA
- c: EAN8
- d: CODE128 typ

Dále lze nadefinovat, které údaje mají být v čárovém kódu uvedeny – parametr **X**:

- W: hmotnost
- U: jednotková cena
- P: celková cena
- N: číselný kód PLU
- B: číslo účtenky
- D: sortimentní skupina
- C: číslo obsluhy
- V: kontrolní součtová číslice
- M: číslo položky na účtence

Dále lze nadefinovat:

- počet číslic – parametr **N**
- stálou číslici – parametr **M**

Tlačítkem  se posuňte v menu do nastavení impulsu otevření šuplíku
Z numerické klávesnice můžete zadat požadovanou délku otvíracího impulsu (například 50 milisekund)

Potvrďte tlačítkem



Tlačítkem  se posuňte v menu do nastavení sytosti tisku

Z numerické klávesnice můžete zadat požadovanou sytost tisku od 1 do 5 (například 3)

Potvrďte tlačítkem



Tlačítkem  se posuňte v menu do nastavení symbolu peněžní měny

Z alfanumerické klávesnice nebo pomocí ASCII kódu můžete zadat požadovaný symbol měny (například E)

Potvrďte tlačítkem



Tlačítkem  se posuňte v menu do nastavení čísla váhy v síti od 1 do 99
Z numerické klávesnice můžete zadat požadované identifikační číslo váhy

Potvrďte tlačítkem



Tlačítkem  se posuňte v menu do nastavení fontu písma

Z numerické klávesnice můžete zadat font písma 1 (Ariel) nebo 2 (Times)

Potvrďte tlačítkem



Vraťte se tlačítkem



v menu o úroveň výše

Přeskočte tlačítkem  do čtvrtého kroku hlavního menu – displej ukáže „1400 MAIN SET2“

Potvrzením tlačítkem  vstoupíte do režimu nastavení SET2



První krok v podmenu SET2 nabídne nastavení datumu

Z numerické klávesnice můžete zadat aktuální datum
(například 24.6.2014)

Potvrďte tlačítkem



Tlačítkem  se posuňte v menu do nastavení času

Z numerické klávesnice můžete zadat aktuální čas
(například 9hodin 53minut)

Potvrďte tlačítkem



Tlačítkem  se posuňte v menu do nastavení hesla pro přístup do režimu nastavení a uzávěrek



Zadejte číselné heslo z numerické klávesnice od 0 do 999999
(například 123456)

Potvrďte tlačítkem



Tlačítkem  se posuňte v menu do výmazu všech položek PLU, záhlaví a zápatí účtenky

Potvrďte tlačítkem





Váha provede výmaz všech položek a ukáže nápis

„FINISH ALL“

Potvrďte tlačítkem



Tlačítkem  se posuňte v menu do defaultního (výchozího) nastavení váhy

Potvrďte tlačítkem 

Váha vymaže veškerá nastavení a vrátí se do výchozího továrního stavu



5.8. NASTAVENÍ FORMÁTU ÚČTENKY

V tomto kroku nastavení můžete definovat, co všechno a v jakém rozsahu se má tisknout na účtence.

Po vstupu do režimu programování přeskočte tlačítkem  do pátého kroku hlavního menu – displej ukáže „1500 MAIN OPT“

Potvrzením tlačítkem  vstoupíte do režimu nastavení účtenky



První krok v podmenu OPT nabídne nastavení možnosti kopie účtenky

Z numerické klávesnice zadejte  pro povolení nebo  pro zákaz kopie účtenky

Potvrďte tlačítkem 



Tlačítkem  se posuňte v menu do nastavení tisku grafického loga

Z numerické klávesnice zadejte  pro povolení nebo  pro potlačení tisku loga na účtenku

Potvrďte tlačítkem 



Tlačítkem  se posuňte v menu do nastavení tisku čárového kódu jednotlivých položek

Z numerické klávesnice zadejte  pro povolení nebo  pro potlačení tisku čárového kódu

Potvrďte tlačítkem 



Tlačítkem  se posuňte v menu do nastavení tisku čárového kódu celého nákupu (totálu)

Z numerické klávesnice zadejte  pro povolení nebo  pro

Potvrďte tlačítkem 



Tlačítkem  se posuňte v menu do nastavení povinného zadání placené částky při ukončení nákupu

Z numerické klávesnice zadejte  pro povinné zadání nebo  pro

Potvrďte tlačítkem 



Tlačítkem  se posuňte v menu do nastavení povolení slevy

Z numerické klávesnice zadejte  pro povolení nebo  pro

Potvrďte tlačítkem 





Tlačítkem  se posuňte v menu do nastavení tisku číselného kódu PLU položek

Z numerické klávesnice zadejte  pro aktivaci nebo  pro

Potvrďte tlačítkem 



Tlačítkem  se posuňte v menu do nastavení výtisku uzávěrek

Z numerické klávesnice zadejte  pro výtisk nebo  pro

Potvrďte tlačítkem 



Tlačítkem  se posuňte v menu do nastavení tisku DPH na účtenku

Z numerické klávesnice zadejte  pro aktivaci nebo  pro

Potvrďte tlačítkem 



Tlačítkem  se posuňte v menu do nastavení podsvícení displeje

Z numerické klávesnice můžete zadat čas, po kterém podsvícení displeje automaticky zhasne od 0 do 99 sekund (například 10 sekund)

Potvrďte tlačítkem



Tlačítkem  se posuňte v menu do nastavení ukládání PLU položek

Z numerické klávesnice zadejte **1** pro aktivaci nebo **0** pro potlačení ukládání PLU položek

Potvrďte tlačítkem



5.9. NASTAVENÍ OBSLUH

V tomto kroku nastavení můžete definovat obslužný režim a zadat jména pro jednotlivé obsluhy.

Po vstupu do režimu programování přeskočte tlačítkem  do šestého kroku hlavního menu – displej ukáže „1600 MAIN CLERK“

Potvrzením tlačítkem  vstoupíte do režimu nastavení obsluhy



První krok v podmenu CLERK nabídne nastavení režimu obsluhy

Z numerické klávesnice zadejte režim 0 až 4 dle následující tabulky

Potvrďte tlačítkem



režim nastavení:	popis funkce - způsobu obsluhy:	způsob výtisku účtenky/etikety:
0	všechny obsluhy mohou pracovat (markovat) současně - tzv. překrývání obsluh	po ukončení nákupu je vytištěna naráz celá účtenka s jednotlivými položkami a se součtem
1	pouze jedna obsluha může pracovat (markovat) s váhou; teprve po ukončení nákupu může začít markovat jiná obsluha	po namarkování jednotlivých položek se tiskne na účtenku postupně každá položka, účtenka se dotiskne po ukončení nákupu
2 (tzv. režim SUPERMARKET)	pouze jedna položka pro jednu obsluhu v daný okamžik - výtisk na účtenku	po namarkování jedné položky se okamžitě vytiskne účtenka s údaji o namarkované položce
3 (režim ETIKETA 1)	pouze jedna položka pro jednu obsluhu v daný okamžik - výtisk na etiketu formátu 1	po namarkování jedné položky se okamžitě vytiskne etiketa s údaji o namarkované položce
4 (režim ETIKETA 2)	pouze jedna položka pro jednu obsluhu v daný okamžik - výtisk na etiketu formátu 2	po namarkování jedné položky se okamžitě vytiskne etiketa s údaji o namarkované položce

Tlačítkem  se posuňte v menu do jmen obsluh

Nabídne se zadání jména obsluhy 1

Potvrďte tlačítkem



Váha je připravena k zadávání alfanumerických znaků

Jméno obsluhy může být v délce až 16 znaků



Zadávejte písmena (znaky) názvu přímo z klávesnice (oblast přímých předvoleb) nebo z numerické klávesnice pomocí ASCII kódů

Displej ukazuje kromě zadávaných znaků i pozici znaku od 1 do 16

Zadané jméno potvrďte tlačítkem



Tlačítkem  se posuňte v menu na další obsluhu a stejným způsobem zadejte její jméno.

5.10. NASTAVENÍ ZPRÁVY A LOGA DO HLAVIČKY ÚČTENKY

V tomto kroku nastavení můžete zadat až 6 řádků hlavičky a 2 řádky zápatí po 32 znacích a dále výtisk grafického loga v hlavičce účtenky.

Po vstupu do režimu programování přeskočte tlačítkem  do sedmého kroku hlavního menu – displej ukáže „1700 MAIN LOGO“

Potvrzením tlačítkem  vstoupíte do režimu nastavení záhlaví účtenky



První krok v podmenu LOGO nabídne zadání prvního řádku hlavičky

Potvrďte tlačítkem



Váha je připravena k zadávání alfanumerických znaků

Text každého řádku může být v délce až 32 znaků

Vystředění je nutno provést zadáním mezer od začátku řádku (například 16 mezer a nápis „CAS“ až od 17. znaku)



Zadávejte písmena (znaky) názvu přímo z klávesnice (oblast přímých předvoleb) nebo z numerické klávesnice pomocí ASCII kódů

Displej ukazuje kromě zadávaných znaků i pozici znaku od 1 do 32

Zadaný text potvrďte tlačítkem



Tlačítkem  se posuňte v menu na další řádky a stejným způsobem zadejte jejich text.

Z kroku 1718 pak tlačítkem  přeskočíte do kroku 1721

Zde můžete zadat formát písma prvního řádku XYZ dle následující tabulky (například 123)

Zadaný formát písma potvrďte tlačítkem



Tlačítkem  se posuňte v menu na další řádky a stejným způsobem zadejte jejich formát písma.

X - typ písma	1 Standard 2 Bold
Y - velikost písma	1 Standard 2 Dvojitá šířka 3 Dvojitá výška 4 Dvojitá šířka i výška
Z - zarovnání	1 Vlevo 2 Na střed 3 Vpravo

5.11. NASTAVENÍ SAZEB DPH

Po vstupu do režimu programování přeskočte tlačítkem  do osmého kroku hlavního menu – displej ukáže „1800 MAIN TAX“

Potvrzením tlačítkem  vstoupíte do režimu nastavení sazeb DPH



První krok v podmenu TAX nabídne zadání první sazby DPH

Potvrďte tlačítkem 



Z numerické klávesnice zadejte sazbu DPH od 0,01 do 99,99 (například 15%)

Potvrďte tlačítkem 



Tlačítkem  se posuňte v menu do nastavení druhé sazby DPH

Z numerické klávesnice zadejte sazbu DPH od 0,01 do 99,99

Potvrďte tlačítkem 



5.12. TESTOVÁNÍ VÁHY – REŽIM KONTROLY HARDWAROVÝCH PARAMETRŮ

Po vstupu do režimu programování přeskočte tlačítkem  do devátého kroku hlavního menu – displej ukáže „1900 MAIN TEST“

Potvrzením tlačítkem  vstoupíte do režimu testování hardware váhy





První krok v podmenu TEST nabídne zjištění měřené hodnoty z AD převodníku

Potvrďte tlačítkem 

Displej zobrazí měřenou hodnotu (například 7122), která se při změně zatížení váhy musí rovněž měnit



Tlačítkem  se posuňte v menu do testu stability měřené hodnoty

Potvrďte tlačítkem 

Displej zobrazí měřenou hodnotu, která se při nezatížené váze nesmí odchylovat o více než ± 3 dílky; při zatížení váhy se hodnota úměrně zvyšuje



Tlačítkem  se posuňte v menu do testu displeje

Potvrďte tlačítkem 





Tlačítkem  se posuňte v menu do testu klávesnice

Potvrďte tlačítkem 

Displej zobrazí jednotlivá tlačítka, jak je budete mačkat





Tlačítkem  se posuňte v menu do testu paměti váhy

Potvrďte tlačítkem 

Displej zobrazí nápis „PASS“, pokud je vše v pořádku; v případě nějakého problému zobrazí nápis „ERROR“



Tlačítkem  se posuňte v menu do testu tiskárny

Potvrďte tlačítkem 

Tiskárna vytiskne testovací report





```

.....
model: CT100 UNV1.18
.....
10/12/2011 11:43:13
.....

CHAR GENERATOR
!"#$%&'()*+,-./0123456789:;<=>?
@ABCDEFGHIJKLMNPQRSTUVWXYZ[\]^_
`abcdefgijklmnopqrstuvwxyz{|}~
€ ,f„†‡‰š‹›œª«¬®¯°±²³´µ¶·¸¹º»¼½¾
ÀÁÂÃÄÅÆÇÈÉÊËÌÍÎÏÐÑÒÓÔÕÖ×ØÙÚÛÜÝÞ
àáâãäåæçèéêëìíîïðñóôõö÷øùúûüýþÿ
.....

COM1 RS Baud Rate: 115200 bps
COM2 RS Baud Rate: 115200 bps
SCALE No: 1
Discount: 0%
Drawer Open Time: 0ms
Clerk Mode: All Clerks
Print Duplicate: NO
Print Graphical Logo: NO
Print Single Bar: YES
Print Total Bar: YES
Obligatory Pay: NO
Discount Enable: YES
Print PLU's code: NO
Use Backlight: YES
Save PLU: NO
Single Bar: a44W5U5
Total Bar: a44W5U5
    
```

Tlačítkem  se posuňte v menu do testu akumulátoru

Potvrďte tlačítkem 

Displej zobrazí % aktuálního nabití akumulátoru (například 75%)



5.13. NASTAVENÍ SKUPIN ZBOŽÍ

Po vstupu do režimu programování přeskočte tlačítkem  do desátého kroku hlavního menu – displej ukáže „1A00 MAIN GROUP“

Potvrzením tlačítkem  vstoupíte do režimu nastavení skupin zboží



První krok v podmenu GROUP nabídne zadání názvu první skupiny G 1

Potvrďte tlačítkem 



Zadávejte písmena (znaky) názvu skupiny 1 přímo z klávesnice (oblast přímých předvoleb) nebo z numerické klávesnice pomocí ASCII kódů (například „MEAT“)

Displej ukazuje kromě zadávaných znaků i pozici znaku od 1 do 32

Zadaný text potvrďte tlačítkem 



Tlačítkem  se posuňte v menu do zadání názvu druhé skupiny G 2

Stejným způsobem jako u první skupiny zadejte název druhé skupiny

Potvrďte tlačítkem 



Tlačítkem  se posuňte v menu na další skupiny a stejným způsobem zadejte jejich název.

5.14. NASTAVENÍ PARAMETRŮ PRO SÍŤOVÉ PROPOJENÍ VAH

Po vstupu do režimu programování přeskočte tlačítkem  do jedenáctého kroku hlavního menu – displej ukáže „1B00 MAIN FLOAT“

Potvrzením tlačítkem  vstoupíte do režimu nastavení síťového propojení vah



První krok v podmenu NET nabídne typ síťového propojení

Z numerické klávesnice zadejte typ propojení 0, 1, nebo 2

Potvrďte tlačítkem



Tlačítkem  se posuňte v menu do zadání přenosové rychlosti

Z numerické klávesnice můžete zadat požadovanou přenosovou rychlost (například 57.600 baudů)

Potvrďte tlačítkem



Tlačítkem  se posuňte v menu a nastavte identifikační číslo váhy v síti, pozici Master, nebo Slave 1 až 5.

6. SIGNALIZACE A CHYBOVÁ HLÁŠENÍ

SIGNALIZACE NA DISPLEJI:	PŘÍČINA:	ODSTRANĚNÍ:
„ CHECK PAPER “	Nastal nějaký problém s papírovým kotoučkem (páskou nebo etiketou) v tiskárně	Zkontrolujte a znovu správně usadte kotouček termopáska nebo etiket v tiskárně
„ - - - - “	Váha je přetížena nad svou maximální váživost	Odeberte alespoň část zátěže
„ PriCE ovEr “	Byla překročena celková cena přes 99999,9 a přesáhla tak kapacitu displeje	Zadejte nižší jednotkovou cenu nebo zvažte dané zboží na vícekrát po menším množství
„ WEiGht MinUS “	Váha je odlehčena pod nulu a pípá	Zkontrolujte, zda pod vážicí miskou není nějaký předmět, který znemožňuje správné vážení
„ CAL Error “	Po zapnutí váha nechce naskočit a vyhlásí uvedenou hlášku – pravděpodobně je narušeno nastavení	Je nutné zavolat servisního technika
„ init Error “	Na váze zůstala po zapnutí do sítě větší zátěž, než je váha schopna vyrovnat jako nulovou hodnotu zatížení	Sejměte z vážicí misky všechny předměty
HLÁŠKA VYTIŠTĚNÁ Z TISKÁRNÝ:	PŘÍČINA:	ODSTRANĚNÍ:
CLOCK IS NOT SET	K výpadku nastavení hodin může dojít při vybití baterií nebo v důsledku jiné hw závady	Pokud se nepodaří znovu nastavit datum a čas v režimu SET 2 , je nutné zavolat servisního technika
ERROR POSSIBLE RAM DATA ARE CORRUPTED! RESETTING ALL RAM DATA... PLEASE RESTART THE SCALE	Pravděpodobně vznikl problém v operační paměti RAM a všechna PLU a prodeje byly vymazány	Pokuste se vypnout a znovu zapnout váhu. Pokud se hláška opakuje, je nutné zavolat servisního technika

7. TECHNICKÁ SPECIFIKACE VÁHY

TECHNICKÉ ÚDAJE:	CT100-6	CT100-15	CT100-30
Maximální váživost	6kg	15kg	30kg
Minimální váživost	20g	40g	100g
Rozlišení – dílek	1/2g	2/5g	5/10g
Tára	-2,999kg	-5,998kg	-9,995kg
Rozměry váhy	šířka x hloubka x výška: 342x455x152mm (model P s nožkou 342x455x 413mm)		
Rozměr vážicí plochy	šířka x hloubka: 320x240mm		
Hmotnost vlastní váhy	cca. 6,8kg (model s nožkou cca. 8kg)		
Napájení	AC 230V / 50Hz		
Alternativní napájení	Vestavěný hermetický akumulátor 12V/7Ah		
Příkon (při tisku)	max. 35W		
Provoz z akumulátoru	Pouze vážení bez podsvícení displeje: 28 hodin (odběr 240mA) Pouze vážení s podsvícením displeje: 26 hodin (odběr 260mA) Vážení s tiskem účtenky: 4 hodiny (odběr 1800mA)		
Displej	LCD numerický, 4 řádky, podsvícený, výška číslic 14mm		
Tiskárna / použitá páska	Termo (75mm/sec.) / termopáska šíře 57mm x návin 50 až 60mm		
Provozní teplota	-10°C až +40°C		
Třída přesnosti	III. dle schválení UK2920		
Kapacita paměti	1000 položek PLU, z toho 30 přímých předvoleb		
Komunikace a výstupy	RS-232, USB, výstup DC 12V pro otvírání šuplíku		
Komunikační rozhraní v příplatkové výbavě	USB Host, RS485, ZigBee		
	USB Host, LAN, WLAN		

8. OVĚŘENÍ (CEJCHOVÁNÍ) VÁHY

Pokud je váha používána jako stanovené měřidlo (zejména v obchodním styku), je třeba, aby byla ověřena – jak ukládá Zákon č.505/1990 o metrologii.

Ověření váhy spočívá v přezkoušení jejích vlastností a parametrů a je kromě jiného podmíněno čitelným výrobním (typovým) štítkem, umístěným na boku plastového krytu váhy. Pokud daná váha splňuje podmínky pro ověření, je označena ověřovacími značkami.

První přezkoušení a ověření neboli tzv. **ES zkoušku váhy** může provést výrobce, nebo Český metrologický institut, jako státní metrologický orgán v ČR.

Následné ověření, vždy po dvou letech, může v ČR provést pouze Český metrologický institut, nejlépe ve spolupráci s pověřenou servisní firmou, která před ověřením zkontroluje vlastnosti dané váhy a zajistí, aby parametry váhy splňovaly podmínky pro ověření.

Jako ověřovací značky jsou aplikovány:

Ochranný štítek (na spodní straně váhy), zamezující neoprávněnému přístupu do nastavení váhy. Dále je ověřovacím štítkem přelepen výrobní štítek dané váhy. Při prvním ověření se poblíže výrobního štítku je také vylepen zelený štítek s písmenem „M“ a značka „CE“ s číslem notifikované organizace.

9. CO OBSAHUJE STANDARDNÍ DODÁVKA VÁMI ZAKOUPENÉHO ZAŘÍZENÍ

Volitelné příslušenství, uvedené zpravidla v posledním řádku tabulky „Technické specifikace“ lze objednat za příplatek. Dovozce si vyhrazuje právo dodat zařízení s některým uvedeným příslušenstvím jako komfortní výbavou, aniž toto promítne do ceny zařízení a aniž na tuto skutečnost uživatele předem upozorní.

Vaše zařízení je standardně dodáno s tímto příslušenstvím:

- kartonová krabice s polystyrénovým lůžkem
- Návod k obsluze v českém jazyce
- vlastní váha
- displej s nožkou – **pouze u modelu P**
- síťová šňůra
- nerezová vážicí miska



ES PROHLÁŠENÍ O SHODĚ



(EC DECLARATION OF CONFORMITY)

podle Zákona č. 22/1997 Sb. O technických požadavcích na výrobky (v platném znění)

společnosti **ZEMAN Váhy s.r.o., Vranovská 699/33, Brno, Czech rep., IČ 01804758**

Číslo Prohlášení: **2013/212/001**

Jako výše uvedený dovozce vydáváme toto Prohlášení o shodě
pro výrobek: **Elektronická obchodní váha řady CT100**
Výrobce: Cas Corporation

Uvedený výrobek odpovídá následujícím normám a nařízením

EMC – nařízení 2004/108/EC o elektromagnetické kompatibilitě

Zkoušku (testování) provedl: SK Tech Co., Ltd.
S odkazem na normy: EN 61326-1:2005, EN 61326-1:2006, EN 61326-2:2005, EN 61326-2:2006
Vydal certifikát: SKTECE-120816-133

LVD – nařízení 2006/95/EC o bezpečnosti zařízení napájeného nízkým napětím

Zkoušku (testování) provedl: SK Tech Co., Ltd.
S odkazem na normy: EN 60950-1:2006+A11:2009+A1:2010+A12:2011
Vydal certifikát: SKTSCE-120816-039

NAWI – nařízení 2009/384/EEC o metrologických vlastnostech vah s neautomatickou činností

Zkoušku (testování) provedl: National Measurement Office
S odkazem na normy: EN 45501
Vydal certifikát schválení typu: UK 2920

R&TTE – nařízení 1999/5/EC

Zkoušku (testování) provedl: SK Tech Co., Ltd.
S odkazem na normy: ETSI EN 301 489-1 VI.8.1(2008-4), ETSI EN 301 489-17 V2.1.1(2009-05)
Vydal certifikát schválení typu: SKTSCE-120816-134

V Brně dne 1.9.2013

Zdeněk Zeman, jednatel společnosti

Prohlášení o ekologické likvidaci elektroodpadu

Podle platné legislativy a Zákona č.185/2001Sb. se od 13.8.2005 odpovědnost za nakládání s odpadem z elektrických a elektronických výrobků a financování jeho likvidace převádí zejména na jejich výrobce a dovozce.

Společnost ZEMAN Váhy s.r.o. přispívá na ekologickou likvidaci svých elektrozařízení v rámci kolektivního systému **RETELA**.

Odložením použitého elektrozařízení na správné místo bude umožněno jeho zapojení do procesu ekologického nakládání, řádného zpracování a recyklace.

Nová elektrozařízení jsou značena symbolem přeškrtnuté popelnice (viz. níže) nebo číslem „08/05“.

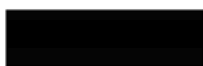
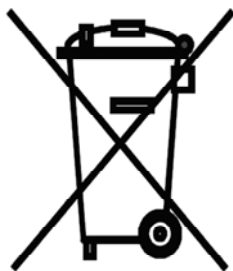

JAK NAKLÁDAT S VYSLOUŽILÝMI ELEKTROZAŘÍZENÍMI

Pro odkládání (likvidaci) elektrozařízení máte tyto možnosti:

1. Elektroodpad navracejte do místa prodeje, buď přímo na hlavní provozovnu naší firmy ZEMAN Váhy s.r.o. nebo zprostředkovateli prodeje
2. Ponechejte na odkladovém místě ve vašich prostorách a po nahromadění většího množství nás informujte o nutnosti odvozu, který zajistíme
3. Na webových stránkách RETELY www.retela.cz si najdete nejbližší veřejné sběrné místo a zde dosloužilé zařízení bezplatně odložíte

Prohlášení o nakládání s obaly

Podle platné legislativy a Zákona č.477/2001Sb. se od 28.3.2002 odpovědnost za nakládání s obaly a financování jeho likvidace převádí zejména na jejich výrobce a dovozce.

Společnost ZEMAN Váhy s.r.o. přispívá na ekologickou likvidaci svých obalů v rámci kolektivního systému **EKO-KOM** pod klientským číslem EK-F00040720.

Obaly spadají do systému zpětného odběru, aby se mohly co neekonomičtěji a neekologičtěji recyklací opětovně využívat.

Odložením použitých obalů na správné místo bude umožněno jeho zapojení do procesu ekologického nakládání, řádného zpracování a recyklace.

Recyklovatelné obaly jsou označeny značkou **ZELENÝ BOD** (viz. níže); tato značka je ochrannou známkou.

Označení obalu značkou ZELENÝ BOD znamená, že za tento obal byl uhrazen finanční příspěvek organizaci zajišťující zpětný odběr a využití obalového odpadu v souladu se Směrnicí ES 94/62.



JAK NAKLÁDAT S OBALY

Pro odkládání (likvidaci) obalů máte tyto možnosti:

1. Zapojte se do třídění komunálního odpadu a navracejte obaly do sběrného dvora
2. Nepotřebné obaly odevzdejte do výkupu druhotných surovin

Více informací naleznete na www.ekokom.cz .