

NÁVOD K OBSLUZE

TSCALE

ELEKTRONICKÁ OBCHODNÍ VÁHA S VÝPOČTEM CENY

řady

TS-SP



Dovozce do ČR:

LESAK



Tento soubor je chráněn autorskými právy
firmy LESAK s.r.o.

Jeho kopírování a komerční distribuce je
možná pouze se souhlasem autora

ÚVOD, ZÁKLADNÍ POKYNY K POUŽÍVÁNÍ VÁHY

Pokud chcete, aby Vám Vaše váha sloužila spolehlivě a k Vaší spokojenosti, prostudujte prosím tento návod a řiďte se jeho pokyny. V případě jakékoliv poruchy volejte autorizovaný servis dle doporučení Vašeho prodejce nebo dovozce.

Váhu je třeba umístit na rovný a pevný povrch. Pomocí stavitelných nožek v rozích váhy ustavte váhu do vodorovné polohy – podle libely v levém předním rohu váhy. Doporučuje se zapnout váhu alespoň 10 minut před použitím pro důkladnou temperaci váhy.



Nevystavujte váhu intenzivnímu proudění vzduchu (například z ventilátoru) ani vibracím – znemožňuje to ustálení váhy a tím dochází i ke snížení přesnosti.

Síťovou šňůru je třeba připojit do zásuvky kde je střídavé síťové napětí 220 až 230V. Do větve zásuvkového obvodu, kde je připojena váha, nezapojujte spotřebiče s vyšším příkonem způsobující kolísání napětí.

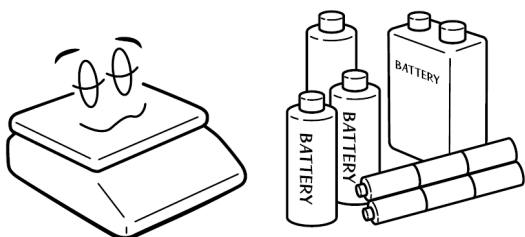

Není-li váha delší dobu používána, uložte ji s plně nabitým akumulátorem. Mohlo by dojít k jeho poškození nebo zničení.

Váhu je nutno provozovat mimo síť vysokonapěťových kabelů, elektromotorů, TV přijímačů a dalších zařízení, která mohou vytvářet silné elektromagnetické pole.

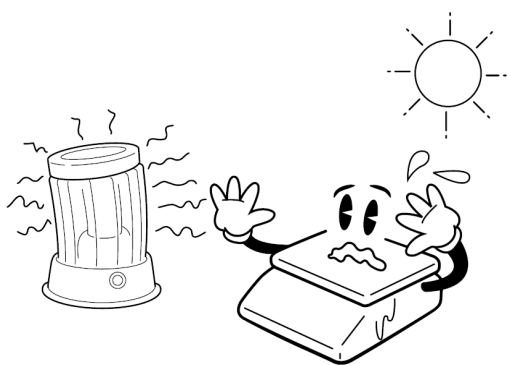

Nevystavujte váhu náhlým změnám teplot ani dlouhodobému přímému působení slunce nebo jiných zdrojů intenzivního tepelného záření.

Nevystavujte váhu mechanickým rázům – mohlo by dojít k poškození tenzometrického snímače zatížení. Mějte na paměti, že váha je měřidlo a podle toho je třeba s ní zacházet.

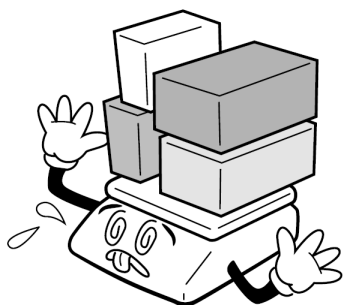

Nepřetěžujte vaši váhu výrazně nad její deklarovanou maximální váživost. Při přetížení více než 120% max. váživosti by mohlo dojít ke zničení snímače zatížení ve váze.

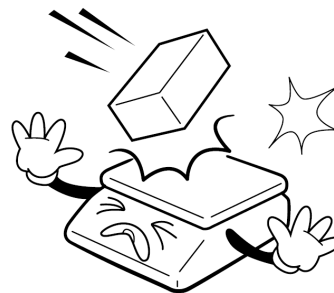

V případě jakékoliv poruchy nebo technického problému volejte autorizovaný servis dle doporučení Vašeho prodejce nebo dovozce. Ve vlastním zájmu se vyhněte jakýmkoliv zásahům do váhy od nepovolané osoby.

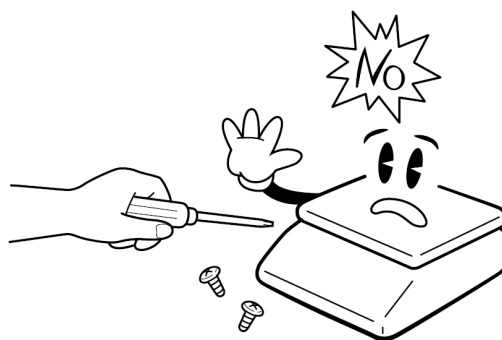

PRVKY NA SPODNÍ STRANĚ VÁHY

Uzávěr proti vniknutí vody při čišťení váhy, nebo při ponořeni.

Zdířka pro síťový adaptér s gumovou ucpávkou

Zajištění krytu

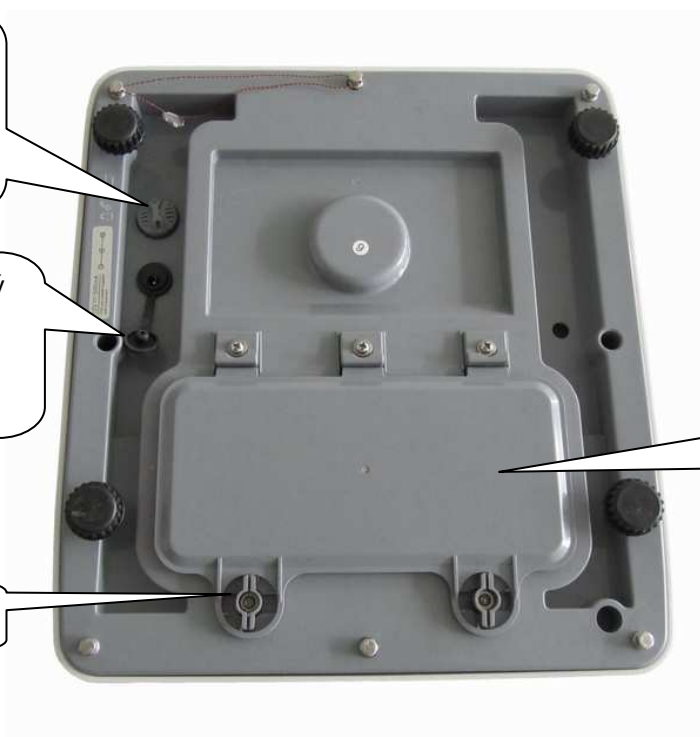

Kryt schránky pro uložení akumulátoru

ULOŽENÍ AKUMULÁTORU

Schránka pro uložení akumulátoru ve spodní části.



Schránka pro uložení akumulátoru se nachází v dolní části pod krytem zespodu váhy

INSTALACE VÁHY A PŘÍPRAVA K PROVOZU

Přípevnění misky váhy

U váhy je třeba před používáním upevnit vážící misku. Šroubek s podložkou a klíčem je u váhy přiložen.



Plastová miska s podložkou, šroubem a klíčem



Utáhněte šroub klíčem přes podložku, aby se miska nehýbala



Položte nerezovou krycí misku, ustavte váhu do roviny podle vodováhy a zapněte váhu.

NAPÁJENÍ VÁHY, DOBÍJENÍ AKUMULÁTORU

Konektor napájecího adaptéru připojte do zdířky. Zásuvka je umístěna na spodní základně váhy.

Připojení váhy do elektrické sítě je indikováno kontrolkou na displejovém panelu váhy u nápisu „Charging“. Tato kontrolka indikuje dobíjení akumulátoru červeným svitem a stav dobítí akumulátoru zeleným svitem.

Prosím dobíjejte baterii včas nebo váha nebude fungovat. K dobítí baterie připojte k váze přiložený adaptér.

Pro napájení váhy používejte výhradně originální síťový adaptér dodaný vaším prodejcem nebo autorizovaným servisem!

Váhu lze provozovat z vestavěného akumulátoru přibližně 90 hodin. Jakmile váha potřebuje dobýt akumulátor, zobrazí se na displeji svítí kontrolka u symbolu BATT. Váha bude i nadále pracovat, ale jen po krátkou dobu, a poté se automaticky vypne, aby uchránila baterii proti zničení.

Pro nabití baterie připojte síťový adaptér.

Baterie by měla být nabita na plnou kapacitu za 12 hodin.



Kontrolka dobíjení akumulátoru

DISPLEJE

LCD displej s možností modrého podsvícení.

Na straně operátora (prodáváče) i na straně zákazníka jsou tři oddělené displeje. Operátorský i zákaznický displej umístěn pod vážní miskou přímo na těle váhy

Operátorský displej:

Význam jednotlivých symbolů na spodní liště displeje (indikace na displeji):

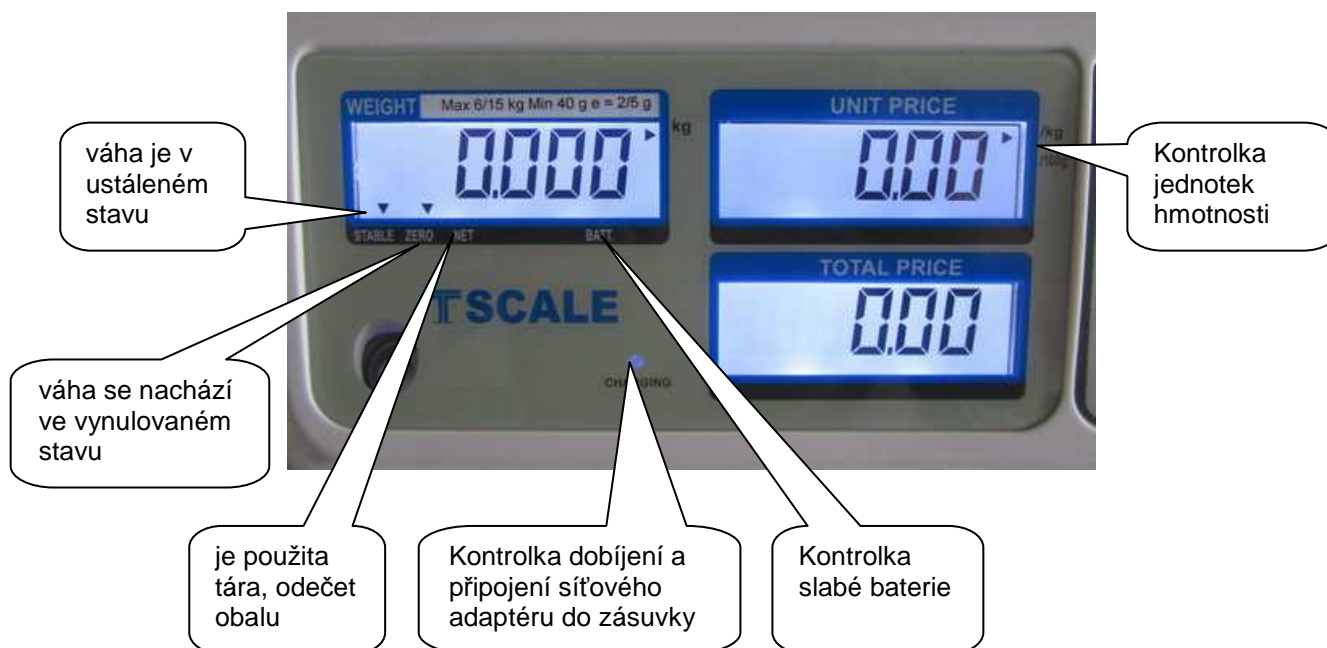

Zákaznický displej:**KLÁVESNICE**

Na váze je použita membránová klávesnice, popisem jednotlivých tlačítek. Klávesnice je odolná proti vlhkosti, prachu, mastnotě a jiným nečistotám. Její čištění však provádějte pouze vlhkým hadrem s jarovou vodou, bez použití agresivních chemických čisticích prostředků. Do klávesnice zásadně nepíchejte tvrdými nebo ostrými předměty – může tak dojít k jejímu zničení!

Funkce jednotlivých tlačítek na klávesnici:

Zapne a vypne váhu



Uvede váhu do nulové hmotnosti po přetížení nebo po odstranění nečistoty z misky



Odečte hmotnost obalu nebo misky („tárování“ váhy)



Vyřazení vážícího režimu a vstup do režimu násobení jednotkové ceny



Tlačítka přímé předvolby jednotkové ceny



Nulování jednotkové ceny nebo vymazání při chybném zadání



Numerické klávesy pro zadání ceny nebo počtu kusů



Volba desetinného místa při zadávání jednotkové ceny

VLASTNÍ PROVOZ A OBSLUHA VÁHY

PRVNÍ SPUŠTĚNÍ VÁHY

Zajistěte, aby byla vážicí miska prázdná a zapněte váhu tlačítkem



Po zapnutí váhy a proběhnutí úvodního testu na všech třech displejích naskočí nulové údaje.

Není-li displej celkové hmotnosti vynulovaný (nebo nesvítí šipka u symbolu ZERO ve spodní části displeje

hmotnosti, stiskněte tlačítko



ZÁKLADNÍ VÁŽENÍ – ZJIŠTĚNÍ HMOTNOSTI BEZ VÝPOČTU CENY

Pro pouhé zjištění hmotnosti položte vážené zboží na váhu a na displeji hmotnosti (levý spodní displej) můžete číst údaj o jeho hmotnosti vyčíslený v **kilogramech**.

VÁŽENÍ S POUŽITÍM TÁRY

Položte obal na vážicí plochu, jakmile se váha ustálí, stiskněte tlačítko



Při vážení bude odečtena hmotnost obalu. Pro zrušení táry sundejte obal a stiskněte tlačítko



NEBEZPEČÍ PŘETÍŽENÍ

Nepokládejte na vážicí plochu těžší předměty než je maximální váživost váhy.

Když se na displeji objeví „- OL -“ a ozve se varovný tón, sundejte předmět z váhy, aby se nepoškodil snímač.

NASTAVENÍ JEDNOTKOVÉ CENY

Při obchodním vážení je nezbytné nastavit jednotkovou cenu zboží. Váha potom vypočítá výslednou cenu za zboží. Když váha ukáže hmotnost zboží položeného na váze, nastavte jednotkovou cenu přes numerickou klávesnici. Nastavená jednotková cena je zobrazena na displeji **Jednotkové ceny**. Displej **TOTAL PRICE** ukazuje celkovou cenu zboží.

Pro zrušení předchozí jednotkové ceny stiskněte tlačítko



PAMĚŤ JEDNOTKOVÉ CENY

Váha může uložit 4 jednotkové ceny.

Uložení jednotkové ceny

Zadejte jednotkovou cenu a podržte jedno z tlačítek předvolby  po dobu 3 sekund a na displeji se ukáže „SAvE PLU 1-4“.

Vyvolání jednotkové ceny

Pokud chcete použít jednotkovou cenu uloženou ve váze, stiskněte příslušné tlačítko  na displeji se ukáže „LoAd PLU 1-4“.
Aktuální jednotková cena se zobrazí na displeji..

DALŠÍ FUNKCE

Podsvícení



Váha má 3 režimy podsvícení: zapnuto, vypnuto, automatický.

ON - ZAPNUTO: podsvícení svítí vždy

OFF - VYPNUTO : podsvícení vypnuto

AUTO - AUTOMATICKÝ : podsvícení se zapne když na váhu položíte předmět a vypne za 3 sekundy, když se váha ustálí na nule.

Přidrže tlačítko  k nastavení podsvícení. Displej zobrazí „btmode AUto“

Stiskem tlačítka  nebo  vyberete režim: AUTO / ON /OFF.
Další možností je použití numerické klávesy: 1 – OFF; 2 – ON; 3 - AUTO

Tlačítkem  potvrdíte výběr.

POUŽITÍ TLAČÍTKA

Toto tlačítko slouží pro násobení jednotkové ceny.

Zadejte jednotkovou cenu, stiskněte tlačítko  - váha přestane zobrazovat hmotnost
Z numerické klávesnice zadejte počet kusů a výsledný součet se zobrazí v poli „TOTAL PRICE“

Pro návrat do vážícího režimu stiskněte opět tlačítko  nebo .

OCHRANA VÁHY PROTI VNIKNUTÍ VODY

Pokud váhu budete chtít umývat, je nutné provést tyto úkony:

- Utáhněte těsnící matici ve spodní části váhy ve směru šipky kde je zobrazena nádoba s vodou
Po ukončení mytí utáhněte matici na druhou stranu ve směru šipky kde je zobrazeno závaží – tím je váha připravena k vážení.
- Vytáhněte kolík síťového adaptéru a otvor zadělejte těsnící gumovou ucpávkou

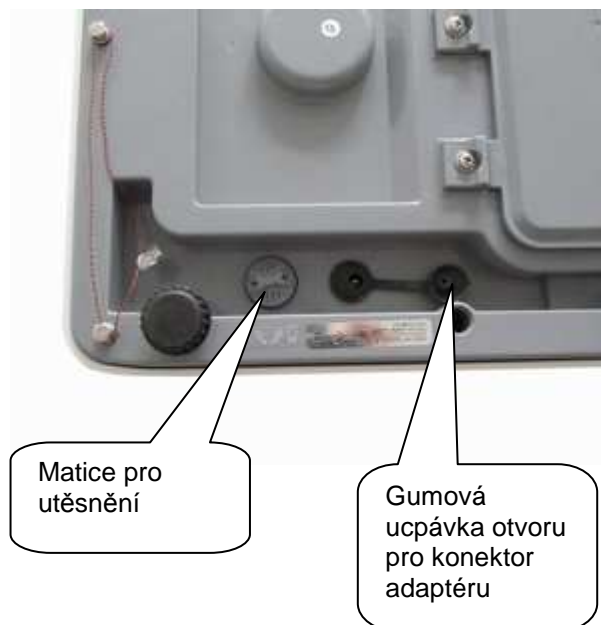

SIGNALIZACE A CHYBOVÁ HLÁŠENÍ

SIGNALIZACE:	PŘÍČINA:	ODSTRANĚNÍ:
„ ERR 4 “	na váze zůstala po zapnutí větší zátěž, než je váha schopna vyrovnat jako nulovou hodnotu zatížení	je třeba sundat vše z váhy a znovu váhu zapnout
„ ERR 5 “	Vadná klávesnice	Servisní organizace vymění vadnou klávesnici
„ ERR 6 “	Nekorektní údaj A/D převodníku. Odpojený nebo zničený snímač	Servisní organizace vymění vadný snímač, nebo opraví desku elektroniky

ROZMĚRY:

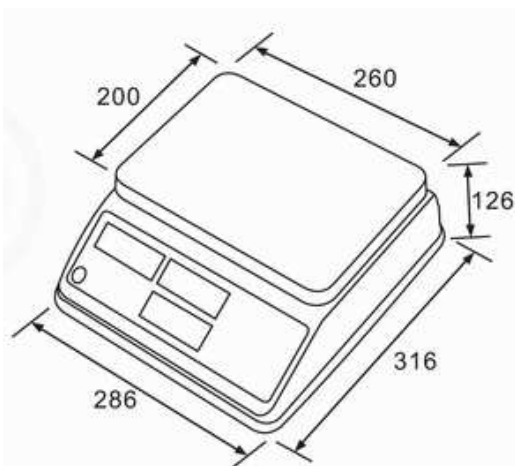

TECHNICKÁ SPECIFIKACE VAH

parametr:	model:	TS-SP-6MR	TS-SP-15MR
maximální váživosti - dílek		3kg/6kg-1g/2g;	6kg/15kg-2g/5g;
minimální váživost		20g;	40g;
Provedení		Nízké bez stativu	
rozměry váhy - mm šířka x hloubka x výška:		286 x 316 x 126	
rozměr vážní plochy – mm		200x260	
hmotnost vlastní váhy včetně akumulátoru		cca. 2,8kg	
napájení		AC 230V přes síťový adaptér DC12V/500mA	
alternativní napájení		z vestavěného hermetického akumulátoru 6V/4Ah	
příkon		cca.70mA (cca.0,5W)	
doba provozu z plně nabitého akumulátoru		cca. 90 hodin	
displej		LCD numerický s LED podsvícením, výška číslic 15mm	
provozní teplota		0°C až +40°C	
třída přesnosti		III. dle evropského metrologického schválení DK 0199.254	
komunikace		Není	
IP ochrana		IP-65 – ochrana proti polití	

OVĚŘENÍ (CEJCHOVÁNÍ) VÁHY

Pokud je váha používána jako stanovené měřidlo (zejména v obchodním styku), je třeba, aby byla ověřena – jak ukládá Zákon č.505/1990 o metrologii.

Ověření váhy spočívá v přezkoušení jejích vlastností a parametrů a je kromě jiného podmíněno čitelným výrobním (typovým) štítkem, umístěným na boku plastového krytu váhy. Pokud daná váha splňuje podmínky pro ověření, je označena ověřovacími značkami.

První přezkoušení a ověření neboli tzv. **ES zkoušku váhy** může provést výrobce, nebo Český metrologický institut, jako státní metrologický orgán v ČR.

Následné ověření, vždy po dvou letech, může v ČR provést pouze Český metrologický institut, nejlépe ve spolupráci s pověřenou servisní firmou, která před ověřením zkontroluje vlastnosti dané váhy a zajistí, aby parametry váhy splňovaly podmínky pro ověření.

Jako ověřovací značky jsou aplikovány:

Ochranný štítek (ve spodní části váhy pod krytem v místě uložení akumulátoru), zamezující neoprávněnému přístupu do nastavení váhy. Dále je ověřovacími značkami opatřen výrobní štítek dané váhy. Při prvním

ověření je také poblíž výrobního štítku vylepen zelený štítek s písmenem **M** a značka „CE“ s číslem notifikované organizace.

CO OBSAHUJE STANDARDNÍ DODÁVKA VÁMI ZAKOUPENÉHO ZAŘÍZENÍ

Vaše zařízení je standardně dodáno s tímto příslušenstvím:

- kartonová krabice s polystyrénovým lůžkem
- Návod k obsluze v českém jazyce
- vlastní váha
- síťový adaptér DC9V/800mA
- plastová vážicí miska s nerezovým krycím plechem
- zajišťovací šroub pro fixaci misky s podložkou a montážním klíčem

Záruční list

TSCALE

Model
TS-SP

Záruční doba

- Dodavatel poskytuje záruku na výše specifikované zboží po dobu měsíců ode dne nákupu.
- Záruční doba se nevztahuje na spotřební materiál.
- Místo plnění záručních podmínek se rozumí provozovna dodavatele.

Podmínky záruky

- Zboží bylo nainstalováno oprávněnou osobou.
- Kupující dodržuje pokyny prodávajícího.
- Kupující uplatňuje nárok na záruční opravu u dodavatele.
- Kupující předloží řádně vyplněný záruční list.
- V případě plnění záručních podmínek u zákazníka, tento hradí dopravní náklady, které vzniknou.

Důvody zániku nároku na záruční opravu pokud:

- výrobek nebyl provozován nebo skladován v souladu s technickými podmínkami uvedenými v návodu na obsluhu.
- výrobek obsluhovala neoprávněná osoba.
- vada byla způsobena nešetrným zacházením s výrobkem (mechanické poškození, polítí tekutinami, posypání všemi materiály).
- vady způsobené vlivem prostředí (extrémní teploty, vlhkost, agresivní prostředí, biologičtí škůdci).
- vady, které vznikly poruchou elektrické sítě (výpadkem proudu, podpětím, přepětím, elektromagnetickým polem, od poruchových interferencí a šumů).

Uvedená záruka je platná pouze pro prvního majitele.

FIRMA LESAK S.R.O. NEBUDE V ŽÁDNÉM PŘÍPADĚ ZODPOVĚDNA ZA PŘÍMÉ, NEPŘÍMÉ, ZVLÁŠTNÍ, NÁHODNÉ NEBO NÁSLEDNÉ ŠKODY VZNIKLE POUŽÍVÁNÍM PRODANÉHO VÝROBKU, A TO ANI V PŘÍPADĚ PŘEDCHOZÍHO UVĚDOMĚNÍ FIRMY O MOŽNOSTI VZNIKU TAKOVÉTO ŠKODY. Zvláště zdůrazněno, firma LESAK s.r.o. není odpovědna za vzniklé náklady jako např.: újmy zisku nebo příjmů, ztráty zařízení, škody vzniklé používáním, ztráty softwarového vybavení a dat, nároky dalších subjektů nebo zástupců apod.

Výrobní číslo:	Datum prodeje:
Odběratel:	Dodavatel:
Převzal:	Nainstaloval a předal: